

## SYSTEMBESKRIVNING

Gyproc GT innerväggar med trästomme är ett system för bärande och ej bärande innerväggar. Systemet är uppbyggt av 900 mm breda Gyproc gipsskivor på en trästomme bestående av regler c-avstånd 450 mm alt c-avstånd 600 mm, som monteras mellan kantreglar.

I systemet Gyproc GT innerväggar på trästomme finns det tre typer av vägguppbyggnader:

- Enkelväggar, enkel trästomme där regler och kantreglar har samma bredd
- Enkel trästomme, med horisontellt monterade gyproc AP profil på ena sidan av väggen
- Dubbelväggar, dubbla trästommar – två parallella trästommar, där regler och kantreglar har samma bredd.

## SYSTEMETS FÖRDELAR

- Traditionellt och välkänt system
- Trästomme av regler med standarddimensioner.

## STABILITET

Träregeleväggar kan med 45 x 95 mm regler byggas upp till 4 m höjd utan speciella arrangemang. Max-höjden är satt mer av praktiska än av stabilitetsmässiga skäl, beroende på träreglarnas egenskaper och max standardlängder. Då icke bärande avskiljande väggar monteras mellan bärande bjälklag, kommer dessa i viss utsträckning att belastas av egenvikt och nyttig last från ovanförliggande bjälklag. Om inte extremt höga laster beräknas uppkomma behöver inte några särskilda åtgärder vidtas.

## ALLMÄN BESKRIVNING

Stålprofiler kan med fördel användas som ett komplement till trä för att få en tekniskt och ekonomiskt bättre lösning.

Lämpliga stålprofiler är hörnprofilerna gyproc H 50/50, gyproc HR 60/60 samt gyproc AP profil.

Profiler i systemet Gyproc Acounomic ersätter akustisk tätmassa.

I systemegenskaper finns beskrivningar av respektive system och en övergripande information om systemens egenskaper. Efter redovisningen av systemegenskaper återfinns datablad och detaljer med egenskaper för anslutningar.

Informationen om ljudisolering i fält ska ses som vägledning i projektens tidiga skede. För slutgiltig dimensionering av konstruktioner bör beräkningsstandarderna SS-EN 12354-1 användas.

## UPPBYGGNAD AV SYSTEM GYPROC GT

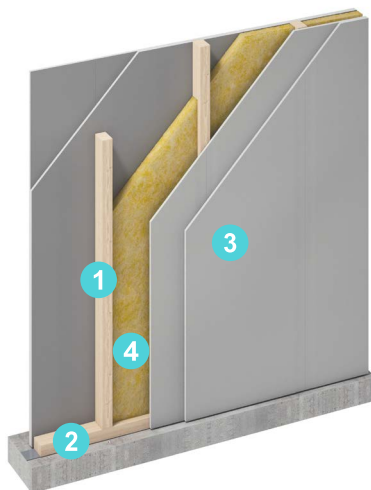

1. Regel 45 mm och bredare till gyproc GT innerväggar med trästomme
2. Kantregel 45 mm och bredare; alt. gyproc SK, SKP eller kantprofil gyproc AC acounomic
3. Beklädnad: 12,5 mm Gyproc gipsskivor, glasroc H ocean våtrumsskiva alt. 15,4 mm gyproc protect F
4. Mineralull krävs vid vissa ljudkrav, se översikt över systemegenskaper.

## FÖRKLARING

Beteckning för Gyproc GT väggtyper förmedlar följande information:

- System (Gyproc GT) – som förmedlar vilken typ av regel som ska användas
- Uppbyggnad av trästomme (enkel, med AP profil eller dubbel)

- Bredd på kantregel/kantprofil
- Centrumavstånd för regler
- Antal lag skivor på var sida om trästommen
- Isoleringsutförande med mineralullsskiva, eller avsaknad av isolering.

En uttömmande förklaring ges nedan av Gyprocs beteckning för olika väggtyper med 3 exempel.

## KODNYCKEL FÖR BETECKNING AV VÄGGTYPER - EXEMPEL

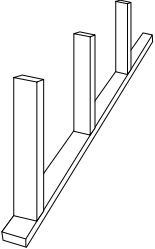
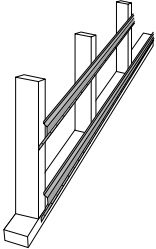
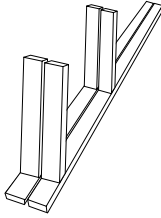
Gyproc GT med enkel trästomme		Gyproc GT med enkel trästomme och AP profil		Gyproc GT med dubbel trästomme	
Gyproc GT 70/70 (450) N-N M0		Gyproc GT 70/70-A (600) NN-NN M45		Gyproc GT 70/70x2 (450) NN-VV M140	
					
GT	System Gyproc GT	GT	System Gyproc GT	GT	System Gyproc GT
70	70 mm bred kantprofil	70	70 mm bred kantprofil	70	70 mm bred kantprofil
/	Skiljetecken mellan beteckning för skena och regel	/	Skiljetecken mellan beteckning för skena och regel	/	Skiljetecken mellan beteckning för skena och regel
70	70 mm bred regel	70	70 mm bred regel	70	70 mm bred regel
(450)	Avstånd mellan regler	-A	gyproc AP profil	x2	Dubbelt regelverk med kantprofil och regler
N	1 lag gyproc normal på den ena sidan av regelverket	(600)	Avstånd mellan regler	(450)	Avstånd mellan regler
-	Skiljetecken för skivor på väggens olika sidor	NN	2 lag gyproc normal på den ena sidan av regelverket	NN	2 lag gyproc normal på den ena sidan av regelverket
N	1 lag gyproc normal på den andra sidan av regelverket	-	Skiljetecken för skivor på väggens olika sidor	-	Skiljetecken för skivor på väggens olika sidor
MO	Ingen isolering	NN	2 lag gyproc normal på den andra sidan av regelverket	VV	2 lag glasroc H ocean på den andra sidan av regelverket
		M45	45 mm tjock mineralull	M140	140 mm tjock mineralull (70+70 mm)

Kod	Skiva
N	gyproc normal
R	gyproc robust
H	gyproc habito
E	gyproc ergolite <sup>a)</sup>
P	gyproc protect F
V	glasroc H ocean
C	aquaroc
B	glasroc F multiboard
L	gyproc planum
X	gyproc X-ray protection

Kod	Isolering i skivor
MO	Ingen mineralull
MR	Mineralullsremsa i skenor och regler
M	Mineralull isover glasull med densitet min 14 kg/m <sup>3</sup>
S	isover ultimate med densitet minst 18 kg/m <sup>3</sup> eller stenull med densitet minst 28 kg/m <sup>3</sup>

<sup>a)</sup> Vid bärande väggar med vertikalkrafter eller vid större horisontalkrafter t.ex invändiga vindslaster, så ska gyproc ergolite inte användas, förutom vid flerlagsbekländnad tillsammans med tyngre Gyproc gipsskivor.

## SYSTEMEGENSKAPER









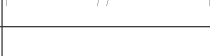

## GYPROC GT 450 MED GYPROC NORMAL

	Ljudisolering [dB] som normalt kan påräknas om konstruktionen utförs enligt Gyproc Handbok och Gyproc övriga anvisningar.							$D_{nT,w}^{a), b) / R'_w^{b), c)}$	$R_w^{d)}$	Betongbjälklag tjocklek [mm] <sup>b)</sup>	Brandklass upp till 6000 mm vägghöjd		
	25	30	35	40	45	50	56						
1	■							29	32	100			EI 30 <sup>m)</sup>
2	■	■						31	34	100			EI 60 <sup>m)</sup>
3	■							29	32	100			EI 30
4	■							29	32	100	R 15	REI 15	EI 30
5	■							29	32	100	R 15	REI 15	EI 30
6	■	■						33	36	100			EI 30
7	■	■						33	36	100	R 15	REI 15	EI 30
8	■	■						33	36	100	R 15	REI 15	EI 30
9	■	■	■					35	38	100			EI 60
10	■	■	■					35	38	100	R 30 <sup>n)</sup>	REI 30	EI 60
11	■	■	■					35	38	100	R 30 <sup>n)</sup>	REI 30	EI 60
12	■	■	■					38	42	100			EI 60
13	■	■	■					38	42	100	R 30 <sup>n)</sup>	REI 30	EI 60
14	■	■	■					39	43	100	R 30 <sup>n)</sup>	REI 30	EI 60
15	■	■	■	■				52 <sup>g)</sup>	57 <sup>g)</sup>	200		REI 30 <sup>n)</sup>	EI 60
16	■	■	■	■	■			56 +C <sub>50-3150</sub> : 52 <sup>g)</sup>	66 +C <sub>50-3150</sub> : 59	250		REI 30 <sup>n)</sup>	EI 60
17	■	■	■	■	■	■		56 +C <sub>50-3150</sub> : 56	73 +C <sub>50-3150</sub> : 69	250		REI 60 <sup>n)</sup>	EI 60

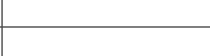
a)  $D_{nT,w}$  vid 3,1 m rumsdjup i mottagarrummet. Vid andra rumsdjup i mottagarrummet se information i kapitel **Byggnadsakustik**.

b) Information för projektering i tidiga skeden.  $D_{nT,w}$  och  $R'_w$ -värden avser vägg i kombination med två betongbjälklag, av typen massiva fribärande betongbjälklag med lätt yttervägg och anslutande lätt innervägg. Se även anslutning av vägg mot betongplatta resp håldäck i Detaljer 3.1.1:207-208. För exakt dimensionering av vägg- och bjälklagstyper bör SS-EN 12354-1 användas. Vid andra bjälklagstyper, rådgör med stomleveratören.

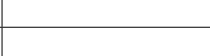
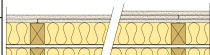
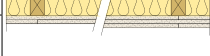
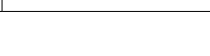
c)  $R_w$  kan i en övergångsperiod, enligt SIS/TS 25261, användas för redovisning av förväntad ljudisolering av vägg monterad i byggnad.

Väggtypbeteckning	System-illustration	Max vägg höjd [mm]	Vägg tjocklek [mm]	Data-blad
Gyproc GT 70/70 (450) NN-0 M0		3300	95	3.1.51:101
Gyproc GT 70/70 (450) NNN-0 M0		3300	108	3.1.51:101
Gyproc GT 45/45 (450) N-N M0		2700	70	3.1.51:102
Gyproc GT 70/70 (450) N-N M0		3600	95	3.1.51:102
Gyproc GT 95/95 (450) N-N M0		4000	120	3.1.51:102
Gyproc GT 45/45 (450) N-N M45		2700	70	3.1.51:103
Gyproc GT 70/70 (450) N-N M45		3600	95	3.1.51:103
Gyproc GT 95/95 (450) N-N M45		4000	120	3.1.51:103
Gyproc GT 45/45 (450) NN-NN M0		3200	95	3.1.51:104
Gyproc GT 70/70 (450) NN-NN M0		4000	120	3.1.51:104
Gyproc GT 95/95 (450) NN-NN M0		4000	145	3.1.51:104
Gyproc GT 45/45 (450) NN-NN M45		3200	95	3.1.51:105
Gyproc GT 70/70 (450) NN-NN M45		4000	120	3.1.51:105
Gyproc GT 95/95 (450) NN-NN M45		4000	145	3.1.51:105
Gyproc GT 70/70X2 (450) NN-NN M45		3300	Min. 210	3.1.51:107
Gyproc GT 70/70X2 (450) NN-NN M140		3300	Min. 210	3.1.51:109
Gyproc GT 70/70X2 (450) NNN-NNN M140		3300	Min. 235	3.1.51:110

<sup>d)</sup> Laboratorievärde uppmätta i laboratorium eller beräknade, se vidare i kapitel **Byggnadsakustik**. Värdena är det som maximalt kan uppnås, utan inverkan av anslutande konstruktioner eller installationer.

<sup>e)</sup> Redovisade prisindex utgår från konstruktionen Gyproc ER 70/70 (450) N-N M0 = Prisindex 100.

<sup>g)</sup> För väggar med dubbel regelstomme med två lag Gyproc gipsskivor samt krav på ljudisolering  $D_{n,T,w} + C_{50-3150} = 52$  dB, se vidare i kapitel **Byggnadsakustik** om "lika rum-problemet".

<sup>m)</sup> Klassificering gäller för brand mot den beklädda sidan.

<sup>n)</sup> Kortling för knäckavstyvning rekommenderas. Bärförmåga i brandlastfallet beräknas av ansvarig konstruktör. Samt full utfyllnad med isover ultimate vid REI 60.

## SYSTEMEGENSKAPER

## GYPROC GT 600 MED GYPROC NORMAL











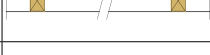





	Ljudisolering [dB] som normalt kan påräknas om konstruktionen utförs enligt Gyproc Handbok och Gyproc övriga anvisningar.							$D_{nT,w}^{a), b) / R'_w^{b), c)}$	$R_w^{d)}$	Betongbjälklag tjocklek [mm] <sup>b)</sup>	Brandklass upp till 6000 mm vägghöjd		
	25	30	35	40	45	50	56						
1	■							29	32	100			EI 30 <sup>m)</sup>
2	■	■						31	34	100			EI 30 <sup>m)</sup>
3	■	■	■					31	34	100			EI 30
4	■	■	■	■				31	34	100	R 15	REI 15	EI 30
5	■	■	■	■	■			32	35	100	R 15	REI 15	EI 30
6	■	■	■	■	■	■		34	37	100			EI 30
7	■	■	■	■	■	■		35	38	100	R 15	REI 15	EI 30
8	■	■	■	■	■	■		36	39	100	R 15	REI 15	EI 30
9	■	■	■	■	■	■		38	41	100			EI 60
10	■	■	■	■	■	■		39	43	100	R 30 <sup>n)</sup>	REI 30	EI 60
11	■	■	■	■	■	■		39	43	100	R 30 <sup>n)</sup>	REI 30	EI 60
12	■	■	■	■	■	■		40	44	100			EI 60
13	■	■	■	■	■	■		41	45	100	R 30 <sup>n)</sup>	REI 30	EI 60
14	■	■	■	■	■	■		42	46	150	R 30 <sup>n)</sup>	REI 30	EI 60
15	■	■	■	■	■	■		49	54	150	R 30 <sup>n)</sup>	REI 30	EI 60
16	■	■	■	■	■	■		49	54	150	R 30 <sup>n)</sup>	REI 30	EI 60
17	■	■	■	■	■	■		52 <sup>g)</sup>	57 <sup>g)</sup>	200		REI 30 <sup>n)</sup>	EI 60
18	■	■	■	■	■	■		56 +C <sub>50-3150</sub> : 52 <sup>g)</sup>	66 +C <sub>50-3150</sub> : 59	250		REI 30 <sup>n)</sup>	EI 60
19	■	■	■	■	■	■		56 +C <sub>50-3150</sub> : 56	73 +C <sub>50-3150</sub> : 69	250		REI 60 <sup>n)</sup>	EI 60

a)  $D_{nT,w}$  vid 3,1 m rumsdjup i mottagarrummet. Vid andra rumsdjup i mottagarrummet se information i kapitel **Byggnadsakustik**.

b) Information för projektering i tidiga skeden.  $D_{nT,w}$  och  $R'_w$ -värden avser vägg i kombination med två betongbjälklag, av typen massiva fribärande betongbjälklag med lätt yttervägg och anslutande lätt innervägg. Se även anslutning av vägg mot betongplatta resp håldäck i Detaljer 3.11:207-208. För exakt dimensionering av vägg- och bjälklagstyper bör SS-EN 12354-1 användas. Vid andra bjälklagstyper, rådgör med stomleverantören.

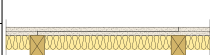
c)  $R'_w$  kan i en övergångsperiod, enligt SIS/TS 25261, användas för redovisning av förväntad ljudisolering av vägg monterad i byggnad.

d) Laboratorievärde uppmätta i laboratorium eller beräknade, se vidare i kapitel **Byggnadsakustik**. Värdena är det som maximalt kan uppnås, utan inverkan av anslutande konstruktioner eller installationer.

Väggtypbeteckning	System-illustration	Max vägghöjd [mm]	Väggjocklek [mm]	Data-blad
Gyproc GT 70/70 (600) NN-0 M0		3000	95	3.1.51:101
Gyproc GT 70/70 (600) NNN-0 M0		2500	108	3.1.51:101B
Gyproc GT 45/45 (600) N-N M0		2500	70	3.1.51:102
Gyproc GT 70/70 (600) N-N M0		3300	95	3.1.51:102
Gyproc GT 95/95 (600) N-N M0		4000	120	3.1.51:102
Gyproc GT 45/45 (600) N-N M45		2500	70	3.1.51:103
Gyproc GT 70/70 (600) N-N M45		3300	95	3.1.51:103
Gyproc GT 95/95 (600) N-N M45		4000	120	3.1.51:103
Gyproc GT 45/45 (600) NN-NN M0		3000	95	3.1.51:104
Gyproc GT 70/70 (600) NN-NN M0		4000	120	3.1.51:104
Gyproc GT 95/95 (600) NN-NN M0		4000	145	3.1.51:104
Gyproc GT 45/45 (600) NN-NN M45		3000	95	3.1.51:105
Gyproc GT 70/70 (600) NN-NN M45		4000	120	3.1.51:105
Gyproc GT 95/95 (600) NN-NN M45		4000	145	3.1.51:105
Gyproc GT 95/95-A (600) NN-NN M45		4000	170	3.1.51:106
Gyproc GT 120/120-A (600) NN-NN M120		4000	195	3.1.51:106
Gyproc GT 70/70X2 (600) NN-NN M45		3000	Min. 210	3.1.51:107
Gyproc GT 70/70X2 (600) NN-NN M140		3000	Min. 210	3.1.51:109
Gyproc GT 70/70X2 (600) NNN-NNN M140		3000	Min. 235	3.1.51:110

o) Redovisade prisindex utgår från konstruktionen Gyproc ER 70/70 (450) N-N M0 = Prisindex 100.

p) För väggar med dubbel regelstomme med två lag Gyproc gipsskivor samt krav på ljudisolering  $D_{n,TW} + C_{50-3150} = 52$  dB, se vidare i kapitel **Byggnadsakustik** om "lika rum-problemet".

m) Klassificering gäller för brand mot den beklädda sidan.

n) Kortling för knäckavstyvning rekommenderas. Bärförmåga i brandlastfallet beräknas av ansvarig konstruktör. Samt full utfyllnad med isover ultimate vid REI 60.

# SYSTEMEGENSKAPER

## GYPROC GT 600 MED GYPROC PROTECT F













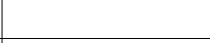

	Ljudisolering [dB] som normalt kan påräknas om konstruktionen utförs enligt Gyproc Handbok och Gyproc övriga anvisningar.							$D_{nT,w}$ <sup>a), b)</sup> / $R'_w$ <sup>b), c)</sup>	$R_w$ <sup>d)</sup>	Betongbjälklag tjocklek [mm] <sup>b)</sup>	Brandklass upp till 6000 mm vägghöjd		
	25	30	35	40	45	50	56						
1	■							29	32	100			EI 60 <sup>m)</sup>
2	■	■						31	34	100			EI 60
3	■	■	■					31	34	100	R 15	REI 30	EI 60
4	■	■	■	■				32	35	100	R 15	REI 30	EI 60
5	■	■	■	■	■			34	37	100			EI 60
6	■	■	■	■	■	■		35	38	100	R 15	REI 30	EI 60
7	■	■	■	■	■	■		36	39	100	R 15	REI 30	EI 60
8	■	■	■	■	■	■		38	41	100			EI 90
9	■	■	■	■	■	■		39	43	100	R60 <sup>n)</sup>	REI 60	EI 90
10	■	■	■	■	■	■		39	43	100	R60 <sup>n)</sup>	REI 60	EI 90
11	■	■	■	■	■	■		40	44	100			EI 90
12	■	■	■	■	■	■		41	45	100	R60 <sup>n)</sup>	REI 60	EI 90
13	■	■	■	■	■	■		42	46	150	R60 <sup>n)</sup>	REI 60	EI 90
14	■	■	■	■	■	■		49	54	150	R60 <sup>n)</sup>	REI 60	EI 90
15	■	■	■	■	■	■		49	54	150	R60 <sup>n)</sup>	REI 60	EI 90
16	■	■	■	■	■	■	■	52 <sup>g)</sup>	57	200		REI 60 <sup>n)</sup>	EI 90
17	■	■	■	■	■	■	■	56 +C <sub>50-3150</sub> : 52 <sup>g)</sup>	66 +C <sub>50-3150</sub> : 59	250		REI 60 <sup>n)</sup>	EI 90

<sup>a)</sup>  $D_{nT,w}$  vid 3,1 m rumsdjup i mottagarrummet. Vid andra rumsdjup i mottagarrummet se information i kapitel **Byggnadsakustik**.

<sup>b)</sup> Information för projektering i tidiga skeden.  $D_{nT,w}$  och  $R'_w$ -värden avser vägg i kombination med två betongbjälklag, av typen massiva fribärande betongbjälklag med lätt yttervägg och anslutande lätt innervägg. Se även anslutning av vägg mot betongplatta resp håldäck i Detaljer 3.1.1:207-208. För exakt dimensionering av vägg- och bjälklagstyper bör SS-EN 12354-1 användas. Vid andra bjälklagstyper, rådgör med stomleverantören.

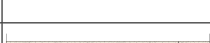
<sup>c)</sup>  $R'_w$  kan i en övergångsperiod, enligt SIS/TS 25261, användas för redovisning av förväntad ljudisolering av vägg monterad i byggnad.

<sup>d)</sup> Laboratorievärde uppmätta i laboratorium eller beräknade, se vidare i kapitel **Byggnadsakustik**. Värdena är det som maximalt kan uppnås, utan inverkan av anslutande konstruktioner eller installationer.

Väggtypbeteckning	System-illustration	Max vägghöjd [mm]	Väggjocklek [mm]	Data-blad
Gyproc GT 70/70 (600) PP-O M0		3000	101	3.1.51:101
Gyproc GT 45/45 (600) P-P M0		2500	76	3.1.51:102
Gyproc GT 70/70 (600) P-P M0		3300	101	3.1.51:102
Gyproc GT 95/95 (600) P-P M0		4000	126	3.1.51:102
Gyproc GT 45/45 (600) P-P M45		2500	76	3.1.51:103
Gyproc GT 70/70 (600) P-P M45		3300	101	3.1.51:103
Gyproc GT 95/95 (600) P-P M45		4000	126	3.1.51:103
Gyproc GT 45/45 (600) PP-PP M0		3000	107	3.1.51:104
Gyproc GT 70/70 (600) PP-PP M0		4000	132	3.1.51:104
Gyproc GT 95/95 (600) PP-PP M0		4000	157	3.1.51:104
Gyproc GT 45/45 (600) PP-PP M45		3000	107	3.1.51:105
Gyproc GT 70/70 (600) PP-PP M45		4000	132	3.1.51:105
Gyproc GT 95/95 (600) PP-PP M45		4000	157	3.1.51:105
Gyproc GT 95/95-A (600) PP-PP M45		4000	182	3.1.51:106
Gyproc GT 120/120-A (600) PP-PP M120		4000	207	3.1.51:106
Gyproc GT 70/70X2 (600) PP-PP M45		3000	Min. 222	3.1.51:107
Gyproc GT 70/70X2 (600) PN-NP M140		3000	Min. 216	3.1.51:109

e) Redovisade prisindex utgår från konstruktionen Gyproc ER 70/70 (450) N-N M0 = Prisindex 100.

g) För väggar med dubbel regelstomme med två lag Gyproc gipsskivor samt krav på ljudisolering  $D_{n,TW} + C_{50-3150} = 52$  dB, se vidare i kapitel **Byggnadsakustik** om "lika rum-problemet".

m) Klassificering gäller för brand mot den beklädda sidan.

n) Kortling för knäckavstyvning rekommenderas. Bärförmåga i brandlastfallet beräknas av ansvarig konstruktör. Samt full utfyllnad med isover ultimate vid REI 60.

# SYSTEM GYPROC GT



32 dB



EI 30

## 3.1.51:101 A DATABLAD

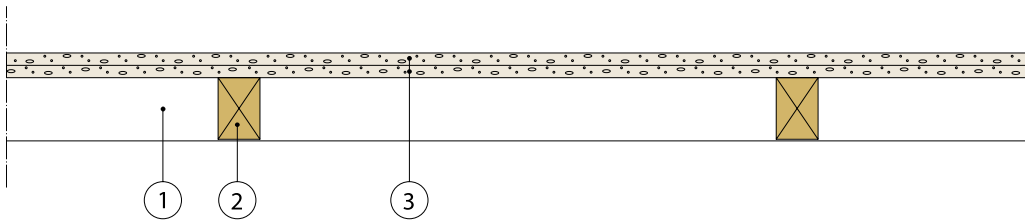

### GYPROC GT 70/70 (450) NN-O M0

1. Kantregel 45 x 70 mm
2. Väggregel 45 x 70 mm, c 450 mm
3. 2 x 12,5 mm skiva gyproc GNE 13 normal

### HÄNVISNING TILL DETALJ

Anslutning mot tunga konstruktioner	3.1.51:201-207
Anslutning mot tunga och lätta konstruktioner	3.1.51:208
Anslutning av vägg mot betongplatta	3.1.51:209
Anslutning av vägg mot håldäck	3.1.51:210
Anslutning av vägg mot massiv betongvägg	3.1.51:211
Ytterhörn	3.1.51:213-216
T-hörn	3.1.51:217-220
Anslutning mot träbjälklag (tak)	3.1.51:221
Anslutning mot träbjälklag	3.1.51:222-224
Anslutning av vägg träbjälklag - gyproc AP profil	3.1.51:226-227A
Anslutning av vägg mot vindsbjälklag	3.1.51:227B
Anslutning av vägg mot vindsbjälklag - Radhusskiljande vägg	3.1.51:228
Anslutning av vägg mot yttervägg	3.1.51:230-233
Rörelsefog	3.1.51:234

### ANMÄRKNING

Brandklassen gäller för brandpåverkan från den beklädda sidan.

### SYSTEMEGENSKAPER

För fler systemegenskaper, se inledningen av kapitlet.

Väggtyp	$R_w$ <sup>a)</sup> (dB)	Brandklass	Max vägg-höjd (mm)	Väggtjocklek (mm)
Gyproc GT 70/70 (450) NN-O M0	32	EI 30	3300	95
Gyproc GT 70/70 (600) NN-O M0	32	EI 30	3000	95

<sup>a)</sup> Laboratorievärden uppmätta i laboratorium eller beräknade, se vidare i kapitel **Byggnadsakustik**. Värdena är det som maximalt kan uppnås, utan inverkan av anslutande konstruktioner eller installationer.



### 3.1.51:101 B DATABLAD



34 dB



EI 30  
EI 60

INNERVÄGGAR

GT

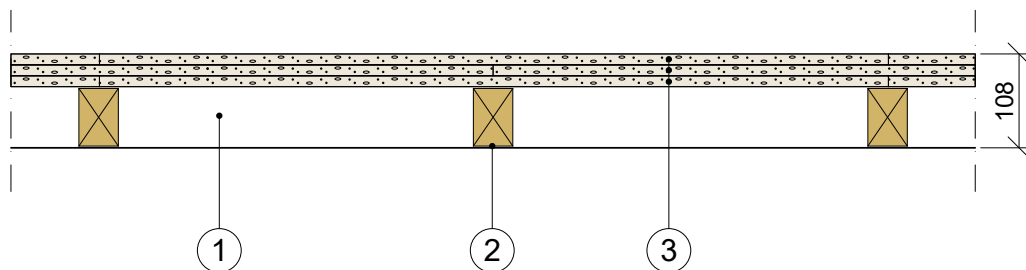

#### GYPROC GT 70/70 (450) NNN-O M0

1. Kantregel 45 x 70 mm
2. Väggregel 45 x 70 mm, c 450 mm
3. 3 x 12,5 mm skiva gyproc GNE 13 normal

#### HÄNVISNING TILL DETALJ

Anslutning mot tunga konstruktioner	3.1.51:201-207
Anslutning mot tunga och lätta konstruktioner	3.1.51:208
Anslutning av vägg mot betongplatta	3.1.51:209
Anslutning av vägg mot håldäck	3.1.51:210
Anslutning av vägg mot massiv betongvägg	3.1.51:211
Ytterhörn	3.1.51:213-216
T-hörn	3.1.51:217-220
Anslutning mot träbjälklag (tak)	3.1.51:221
Anslutning mot träbjälklag	3.1.51:222-224
Anslutning av vägg träbjälklag - gyproc AP profil	3.1.51:226-227A
Anslutning av vägg mot vindsbjälklag	3.1.51:227B
Anslutning av vägg mot vindsbjälklag - Radhusskiljande vägg	3.1.51:228
Anslutning av vägg mot yttervägg	3.1.51:230-233
Rörelsefog	3.1.51:234

#### ANMÄRKNING

Brandklassen gäller för brandpåverkan från den beklädda sidan.

#### SYSTEMEGENSKAPER

För fler systemegenskaper, se inledningen av kapitlet.

Väggtyp	$R_w$ <sup>a)</sup> (dB)	Brandklass	Max vägg- höjd (mm)	Väggtjocklek (mm)
Gyproc GT 70/70 (450) NNN-O M0	34	EI 60	3000	108
Gyproc GT 70/70 (600) NNN-O M0	34	EI 30	3000	108

<sup>a)</sup> Laboratorievärden uppmätta i laboratorium eller beräknade, se vidare i kapitel **Byggnadsakustik**. Värdena är det som maximalt kan uppnås, utan inverkan av anslutande konstruktioner eller installationer.



Brand EI  
TG 3550/82  
RISE 1002

32-35  
dB

EI 30

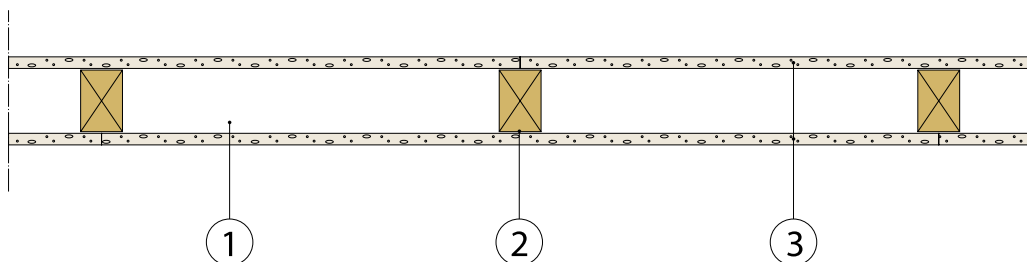
**GYPROC GT 45/45 (450) N-N M0**

1. Kantregel 45 x 45 mm
2. Väggregel 45 x 45 mm, c 450 mm
3. 12,5 mm skiva gyproc GNE 13 normal

**GYPROC GT 70/70 (450) N-N M0**

1. Kantregel 45 x 70 mm
2. Väggregel 45 x 70 mm, c 450 mm
3. 12,5 mm skiva gyproc GNE 13 normal

**GYPROC GT 95/95 (450) N-N M0**

1. Kantregel 45 x 95 mm
2. Väggregel 45 x 95 mm, c 450 mm
3. 12,5 mm skiva gyproc GNE 13 normal

**HÄNVISNING TILL DETALJ**

Anslutning mot tunga konstruktioner	3.1.51:201-207
Anslutning mot tunga och lätta konstruktioner	3.1.51:208
Anslutning av vägg mot betongplatta	3.1.51:209
Anslutning av vägg mot håldäck	3.1.51:210
Anslutning av vägg mot massiv betongvägg	3.1.51:211
Ytterhorn	3.1.51:213-216
T-hörn	3.1.51:217-220
Anslutning mot träbjälklag (tak)	3.1.51:221
Anslutning mot träbjälklag	3.1.51:222-224
Anslutning av vägg träbjälklag - gyproc AP profil	3.1.51:226-227A
Anslutning av vägg mot vindsbjälklag	3.1.51:227B
Anslutning av vägg mot vindsbjälklag - Radhusskiljande vägg	3.1.51:228
Anslutning av vägg mot yttervägg	3.1.51:230-233
Rörelsefog	3.1.51:234

**ANMÄRKNING**

Brandklass för bärande och avskiljande/bärande (R & REI) se funktionsnyckel i början av kapitlet. Vid ljudkrav, se ljudtätning för resp vägg i kapitel **Fogning och ytbehandling**.

**SYSTEMEGENSKAPER**

För fler systemegenskaper, se inledningen av kapitlet.

Brand EI  
TG 3550/82  
RISE 1002

Väggtyp	$R_w$ <sup>a)</sup> (dB)	Brandklass	Max vägg- höjd (mm)	Väggtjocklek (mm)
Gyproc GT 45/45 (450) N-N M0	32	EI 30	2700	70
Gyproc GT 70/70 (450) N-N M0	32	EI 30	3600	95
Gyproc GT 95/95 (450) N-N M0	32	EI 30	4000	120
Gyproc GT 45/45 (600) N-N M0	34	EI 30	2500	70
Gyproc GT 70/70 (600) N-N M0	34	EI 30	3300	95
Gyproc GT 95/95 (600) N-N M0	35	EI 30	4000	120

<sup>a)</sup> Laboratorievärden uppmätta i laboratorium eller beräknade, se vidare i kapitel **Byggnadsakustik**. Värdena är det som maximalt kan uppnås, utan inverkan av anslutande konstruktioner eller installationer.

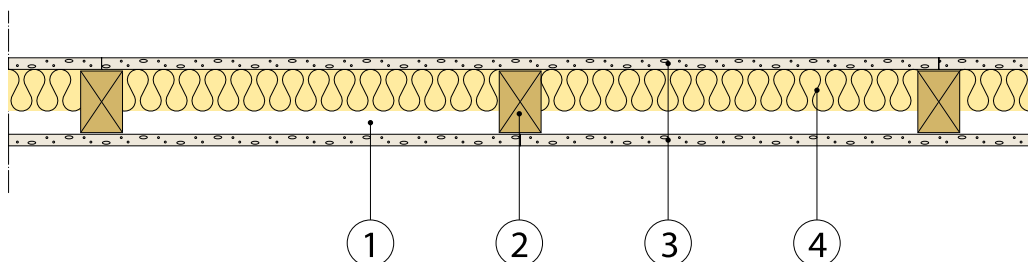
**GYPROC GT 45/45 (450) N-N M45**

1. Kantregel 45 x 45 mm
2. Väggregel 45 x 45 mm, c 450 mm
3. 12,5 mm skiva gyproc GNE 13 normal
4. min 45 mm mineralull

**GYPROC GT 70/70 (450) N-N M45**

1. Kantregel 45 x 70 mm
2. Väggregel 45 x 70 mm, c 450 mm
3. 12,5 mm skiva gyproc GNE 13 normal
4. min 45 mm mineralull

**GYPROC GT 95/95 (450) N-N M45**

1. Kantregel 45 x 95 mm
2. Väggregel 45 x 95 mm, c 450 mm
3. 12,5 mm skiva gyproc GNE 13 normal
4. min 45 mm mineralull

**HÄNVISNING TILL DETALJ**

Anslutning mot tunga konstruktioner	3.1.51:201-207
Anslutning mot tunga och lätta konstruktioner	3.1.51:208
Anslutning av vägg mot betongplatta	3.1.51:209
Anslutning av vägg mot håldäck	3.1.51:210
Anslutning av vägg mot massiv betongvägg	3.1.51:211
Ytterhörn	3.1.51:213-216
T-hörn	3.1.51:217-220
Anslutning mot träbjälklag (tak)	3.1.51:221
Anslutning mot träbjälklag	3.1.51:222-224
Anslutning av vägg träbjälklag - gyproc AP profil	3.1.51:226-227A
Anslutning av vägg mot vindsbjälklag	3.1.51:227B
Anslutning av vägg mot vindsbjälklag - Radhusskiljande vägg	3.1.51:228
Anslutning av vägg mot yttervägg	3.1.51:230-233
Rörelsefog	3.1.51:234

**ANMÄRKNING**

Brandklass för bärande och avskiljande/bärande (R & REI) se funktionsnyckel i början av kapitlet. Vid ljudkrav, se ljudtätning för resp vägg i [Fogning och ytbehandling](#).

**SYSTEMEGENSKAPER**

För fler systemegenskaper, se inledningen av kapitlet.

Väggtyp	$R_w$ <sup>a)</sup> (dB)	Brandklass	Max vägg-höjd (mm)	Vägg tjocklek (mm)
Gyproc GT 45/45 (450) N-N M45	36	EI 30	2700	70
Gyproc GT 70/70 (450) N-N M45	36	EI 30	3600	95
Gyproc GT 95/95 (450) N-N M45	36	EI 30	4000	120
Gyproc GT 45/45 (600) N-N M45	37	EI 30	2500	70
Gyproc GT 70/70 (600) N-N M45	38	EI 30	3300	95
Gyproc GT 95/95 (600) N-N M45	39	EI 30	4000	120

<sup>a)</sup> Laboratorievärden uppmätta i laboratorium eller beräknade, se vidare i kapitel [Byggnadsakustik](#). Värdena är det som maximalt kan uppnås, utan inverkan av anslutande konstruktioner eller installationer.



Brand EI  
TG 3550/82  
RISE 1002

38-43  
dB

EI 60

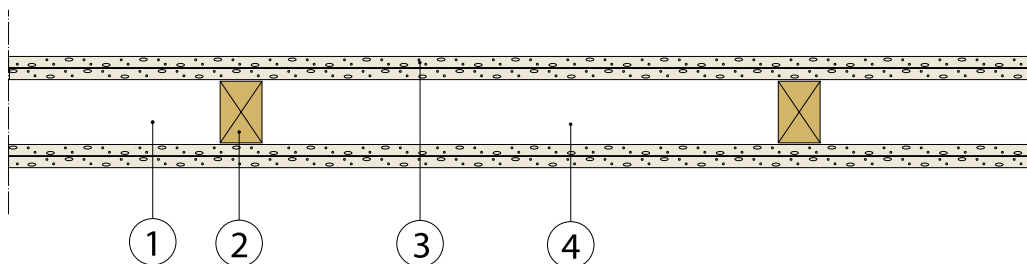
**GYPROC GT 45/45 (450) NN-NN M0**

1. Kantregel 45 x 45 mm
2. Väggregel 45 x 45 mm, c 450 mm
3. 12,5 mm skiva gyproc GNE 13 normal

**GYPROC GT 70/70 (450) NN-NN M0**

1. Kantregel 45 x 70 mm
2. Väggregel 45 x 70 mm, c 450 mm
3. 12,5 mm skiva gyproc GNE 13 normal
4. Kortlingar på regelns halva höjd vid bärande vägg med brandklassning

**GYPROC GT 95/95 (450) NN-NN M0**

1. Kantregel 45 x 95 mm
2. Väggregel 45 x 95 mm, c 450 mm
3. 12,5 mm skiva gyproc GNE 13 normal
4. Kortlingar på regelns halva höjd vid bärande vägg med brandklassning

**HÄNVISNING TILL DETALJ**

Anslutning mot tunga konstruktioner	3.1.51:201-207
Anslutning mot tunga och lätta konstruktioner	3.1.51:208
Anslutning av vägg mot betongplatta	3.1.51:209
Anslutning av vägg mot håldäck	3.1.51:210
Anslutning av vägg mot massiv betongvägg	3.1.51:211
Ytterhorn	3.1.51:213-216
T-hörn	3.1.51:217-220
Anslutning mot träbjälklag (tak)	3.1.51:221
Anslutning mot träbjälklag	3.1.51:222-224
Anslutning av vägg träbjälklag - gyproc AP profil	3.1.51:226-227A
Anslutning av vägg mot vindsbjälklag	3.1.51:227B
Anslutning av vägg mot vindsbjälklag - Radhusskiljande vägg	3.1.51:228
Anslutning av vägg mot yttervägg	3.1.51:230-233
Rörelsefog	3.1.51:234

**ANMÄRKNING**

Brandklass för bärande och avskiljande/bärande (R & REI) se funktionsnyckel i början av kapitlet. Vid ljudkrav, se ljudtätning för resp vägg i kapitel **Fogning och ytbehandling**.

**SYSTEMEGENSKAPER**

För fler systemegenskaper, se inledningen av kapitlet.

Brand EI  
TG 3550/82  
RISE 1002

Väggtyp	$R_w$ <sup>a)</sup> (dB)	Brandklass	Max vägg- höjd (mm)	Väggtjocklek (mm)
Gyproc GT 45/45 (450) NN-NN M0	38	EI 60	3200	95
Gyproc GT 70/70 (450) NN-NN M0	38	EI 60	4000	120
Gyproc GT 95/95 (450) NN-NN M0	38	EI 60	4000	145
Gyproc GT 45/45 (600) NN-NN M0	41	EI 60	3000	95
Gyproc GT 70/70 (600) NN-NN M0	43	EI 60	4000	120
Gyproc GT 95/95 (600) NN-NN M0	43	EI 60	4000	145

<sup>a)</sup> Laboratorievärden uppmätta i laboratorium eller beräknade, se vidare i kapitel **Byggnadsakustik**. Värdena är det som maximalt kan uppnås, utan inverkan av anslutande konstruktioner eller installationer.

### 3.1.51:105 DATABLAD



42-46  
dB

EI 60

INNERVÄGGAR

GT

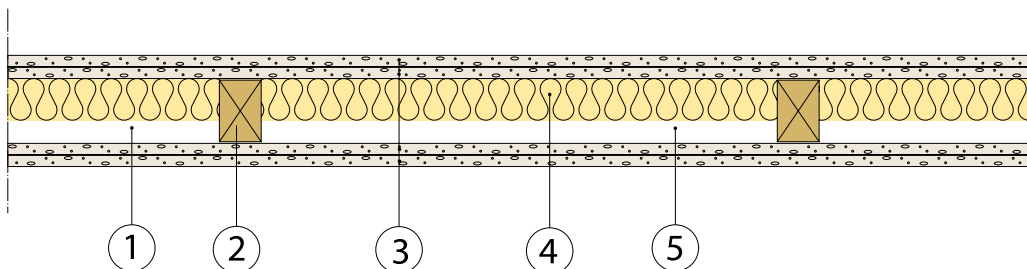

#### GYPROC GT 45/45 (450) NN-NN M45

1. Kantregel 45 x 45 mm
2. Väggregel 45 x 45 mm, c 450 mm
3. 12,5 mm skiva gyproc GNE 13 normal
4. min 45 mm mineralull

#### GYPROC GT 70/70 (450) NN-NN M45

1. Kantregel 45 x 70 mm
2. Väggregel 45 x 70 mm, c 450 mm
3. 12,5 mm skiva gyproc GNE 13 normal
4. min 45 mm mineralull
5. Kortlingar på regelns halva höjd vid bärande vägg med brandklassning

#### GYPROC GT 95/95 (450) NN-NN M45

1. Kantregel 45 x 95 mm
2. Väggregel 45 x 95 mm, c 450 mm
3. 12,5 mm skiva gyproc GNE 13 normal
4. min 45 mm mineralull
5. Kortlingar på regelns halva höjd vid bärande vägg med brandklassning

#### HÄNVISNING TILL DETALJ

Anslutning mot tunga konstruktioner	3.1.51:201-207
Anslutning mot tunga och lätta konstruktioner	3.1.51:208
Anslutning av vägg mot betongplatta	3.1.51:209
Anslutning av vägg mot håldäck	3.1.51:210
Anslutning av vägg mot massiv betongvägg	3.1.51:211
Ytterhorn	3.1.51:213-216
T-hörn	3.1.51:217-220
Anslutning mot träbjälklag (tak)	3.1.51:221
Anslutning mot träbjälklag	3.1.51:222-224
Anslutning av vägg träbjälklag - gyproc AP profil	3.1.51:226-227A
Anslutning av vägg mot vindsbjälklag	3.1.51:227B
Anslutning av vägg mot vindsbjälklag - Radhusskiljande vägg	3.1.51:228
Anslutning av vägg mot yttervägg	3.1.51:230-233
Rörelsefog	3.1.51:234

#### ANMÄRKNING

Brandklass för bärande och avskiljande/bärande (R & RE) se funktionsnyckel i början av kapitlet. Vid ljudkrav, se ljudtätning för resp vägg i kapitel [Fogning och ytbehandling](#).

#### SYSTEMEGENSKAPER

För fler systemegenskaper, se inledningen av kapitlet.

Väggtyp	$R_w$ <sup>a)</sup> (dB)	Brandklass	Max vägg- höjd (mm)	Väggtjocklek (mm)
Gyproc GT 45/45 (450) NN-NN M45	42	EI 60	3200	95
Gyproc GT 70/70 (450) NN-NN M45	42	EI 60	4000	120
Gyproc GT 95/95 (450) NN-NN M45	43	EI 60	4000	145
Gyproc GT 45/45 (600) NN-NN M45	44	EI 60	3000	95
Gyproc GT 70/70 (600) NN-NN M45	45	EI 60	4000	120
Gyproc GT 95/95 (600) NN-NN M45	46	EI 60	4000	145

<sup>a)</sup> Laboratorievärden uppmätta i laboratorium eller beräknade, se vidare i kapitel [Byggnadsakustik](#). Värdena är det som maximalt kan uppnås, utan inverkan av anslutande konstruktioner eller installationer.



## 3.1.51:106 DATABLAD GT 600-A



54  
dB



EI 60

INNERVÄGGAR

GT

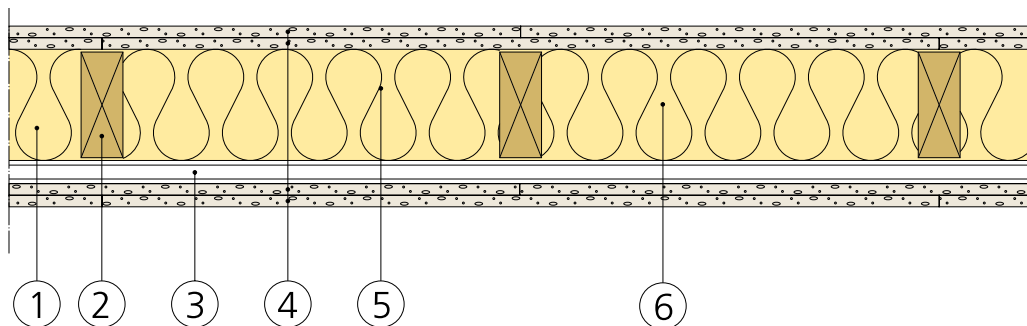

### GYPROC GT 95/95-A (600) NN-NN M45

1. Kantregel 45 x 95 mm
2. Väggregel 45 x 95 mm, c 600 mm
3. Profil gyproc AP 25, c 400 mm <sup>b)</sup>
4. 12,5 mm skiva gyproc GNE 13 normal
5. min 45 mm mineralull
6. Kortlingar på regelns halva höjd vid bärande vägg med brandklassning

### GYPROC GT 120/120-A (600) NN-NN M120

1. Kantregel 45 x 120 mm
2. Väggregel 45 x 120 mm, c 600 mm
3. Profil gyproc AP 25, c 400 mm <sup>b)</sup>
4. 12,5 mm skiva gyproc GNE 13 normal
5. min 120 mm mineralull
6. Kortlingar på regelns halva höjd vid bärande vägg med brandklassning

### HÄNVISNING TILL DETALJ

Anslutning mot tunga konstruktioner	3.1.51:201-207
Anslutning mot tunga och lätta konstruktioner	3.1.51:208
Anslutning av vägg mot betongplatta	3.1.51:209
Anslutning av vägg mot håldäck	3.1.51:210
Anslutning av vägg mot massiv betongvägg	3.1.51:211
Ytterhörn	3.1.51:213-216
T-hörn	3.1.51:217-220
Anslutning mot träbjälklag (tak)	3.1.51:221
Anslutning mot träbjälklag	3.1.51:222-224
Anslutning av vägg träbjälklag - gyproc AP profil	3.1.51:226-227A
Anslutning av vägg mot vindsbjälklag	3.1.51:227B
Anslutning av vägg mot vindsbjälklag - Radhusskiljande vägg	3.1.51:228
Anslutning av vägg mot yttervägg	3.1.51:230-233
Rörelsefog	3.1.51:234

### ANMÄRKNING

Brandklass för bärande och avskiljande/bärande (R & REI) se funktionsnyckel i början av kapitlet. Vid ljudkrav, se ljudtätning för resp vägg i kapitel [Fogning och ytbehandling](#).

### SYSTEMEGENSKAPER

För fler systemegenskaper, se inledningen av kapitlet.

Väggtyp	$R_w$ <sup>a)</sup> (dB)	Brandklass	Max vägg- höjd (mm)	Vägg tjocklek (mm)
Gyproc GT 95/95-A (600) NN-NN M45	54	EI 60	4000	170
Gyproc GT 120/120-A (600) NN-NN M120	54	EI 60	4000	195

<sup>a)</sup> Laboratorievärden uppmätta i laboratorium eller beräknade, se vidare i kapitel [Byggnadsakustik](#). Värdena är det som maximalt kan uppnås, utan inverkan av anslutande konstruktioner eller installationer.

<sup>b)</sup> Väggsida med gyproc AP profil blir något eftergivlig. Observera att akustikprofilens egenskaper försämras kraftigt om man monterar inredning på väggsidan med gyproc AP, dessutom reduceras bärförmågan.



Brand EI  
TG 3550/82  
RISE 1002

### 3.1.51:107 DATABLAD



57 dB



EI 60

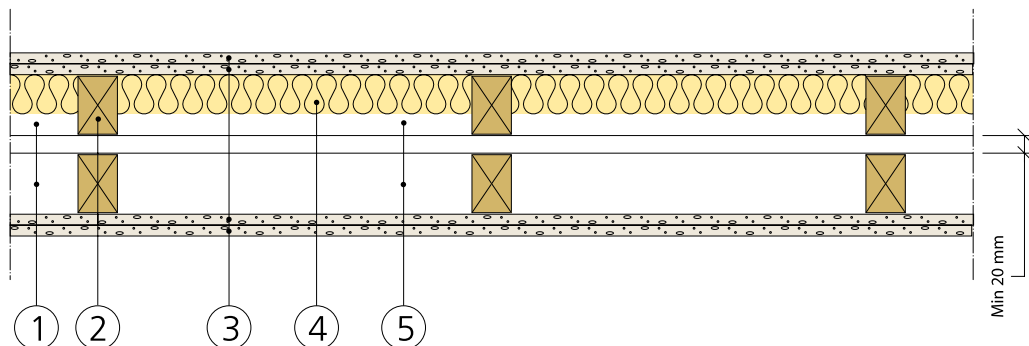

INNERVÄGGAR

GT

#### GYPROC GT 70/70X2 (600) NN-NN M45

1. Kantregel 45 x 70 mm
2. Väggregel 45 x 70 mm, c 600 mm
3. 12,5 mm skiva gyproc GNE 13 normal
4. min 45 mm mineralull
5. Kortlingar på regelns halva höjd vid bärande vägg med brandklassning

#### HÄNVISNING TILL DETALJ

Anslutning mot tunga konstruktioner	3.1.51:201-207
Anslutning mot tunga och lätta konstruktioner	3.1.51:208
Anslutning av vägg mot betongplatta	3.1.51:209
Anslutning av vägg mot håldäck	3.1.51:210
Anslutning av vägg mot massiv betongvägg	3.1.51:211
Ytterhörn	3.1.51:213-216
T-hörn	3.1.51:217-220
Anslutning mot träbjälklag (tak)	3.1.51:221
Anslutning mot träbjälklag	3.1.51:222-224
Anslutning av vägg träbjälklag – gyproc AP profil	3.1.51:226-227A
Anslutning av vägg mot vindsbjälklag	3.1.51:227B
Anslutning av vägg mot vindsbjälklag – Radhusskiljande vägg	3.1.51:228
Anslutning av vägg mot yttervägg	3.1.51:230-233
Rörelsefog	3.1.51:234

#### ANMÄRKNING

Brandklass för bärande och avskiljande/bärande (R & REI) se funktionsnyckel i början av kapitlet. Vid ljudkrav, se ljudtätning för resp vägg i kapitel **Fogning och ytbehandling**.

Observera att väggens ljudisolering inte gäller vid  $R_w + C_{50-3150}$

#### SYSTEMEGENSKAPER

För fler systemegenskaper, se inledningen av kapitlet.



Väggtyp	$R_w$ <sup>a)</sup> (dB)	Brandklass	Max vägg-höjd (mm)	Vägg tjocklek (mm)
Gyproc GT 70/70x2 (450) NN-NN M45	57	EI 60	3300	min 210
Gyproc GT 70/70x2 (600) NN-NN M45	57	EI 60	3000	min 210

<sup>a)</sup> Laboratorievärden uppmätta i laboratorium eller beräknade, se vidare i kapitel **Byggnadsakustik**. Värdena är det som maximalt kan uppnås, utan inverkan av anslutande konstruktioner eller installationer.

## 3.1.51:109 DATABLAD



66 / 59  
dB



EI 60

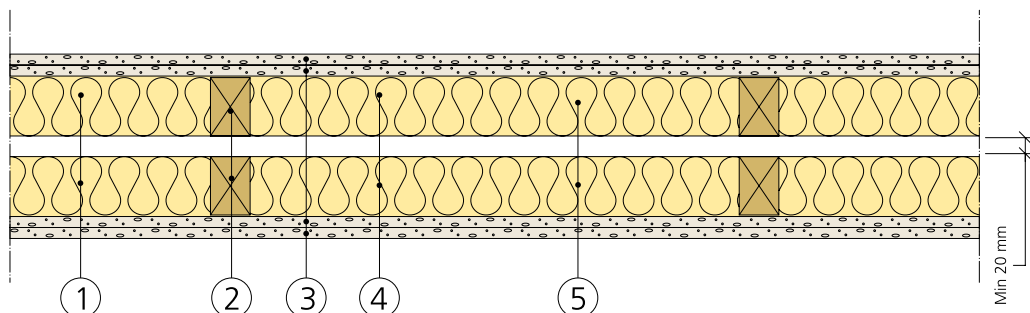

### GYPROC GT 70/70x2 (450) NN-NN M140

1. Kantregel 45 x 70 mm
2. Väggregel 45 x 70 mm, c 450 mm
3. 12,5 mm skiva gyproc GNE 13 normal
4. 2 x 70 mm mineralull
5. Kortlingar på regelns halva höjd vid bärande vägg med brandklassning

### HÄNVISNING TILL DETALJ

Anslutning mot tunga konstruktioner	3.1.51:201-207
Anslutning mot tunga och lätta konstruktioner	3.1.51:208
Anslutning av vägg mot betongplatta	3.1.51:209
Anslutning av vägg mot håldäck	3.1.51:210
Anslutning av vägg mot massiv betongvägg	3.1.51:211
Ytterhörn	3.1.51:213-216
T-hörn	3.1.51:217-220
Anslutning mot träbjälklag (tak)	3.1.51:221
Anslutning mot träbjälklag	3.1.51:222-224
Anslutning av vägg träbjälklag - gyproc AP profil	3.1.51:226-227A
Anslutning av vägg mot vindsbjälklag	3.1.51:227B
Anslutning av vägg mot vindsbjälklag - Radhusskiljande vägg	3.1.51:228
Anslutning av vägg mot yttervägg	3.1.51:230-233
Rörelsefog	3.1.51:234

### ANMÄRKNING

Brandklass för bärande och avskiljande/bärande (R & REI) se funktionsnyckel i början av kapitlet. Vid ljudkrav, se ljudtätning för resp vägg i kapitel **Fogning och ytbehandling**.

### SYSTEMEGENSKAPER

För fler systemegenskaper, se inledningen av kapitlet.

Väggtyp	$R_w$ <sup>a)</sup> (dB)	$R_w + C_{50-3150}$ <sup>a)</sup> (dB)	Brandklass	Max vägg-höjd (mm)	Väggtjocklek (mm)
Gyproc GT 70/70x2 (450) NN-NN M140	66	59	EI 60	3300	min 210
Gyproc GT 70/70x2 (600) NN-NN M140	66	59	EI 60	3000	min 210

<sup>a)</sup> Laboratorievärden uppmätta i laboratorium eller beräknade, se vidare i kapitel **Byggnadsakustik**. Värdena är det som maximalt kan uppnås, utan inverkan av anslutande konstruktioner eller installationer.



Brand EI  
TG 3550/82  
RISE 1002

### 3.1.51:110 DATABLAD



73 / 69  
dB



EI 60

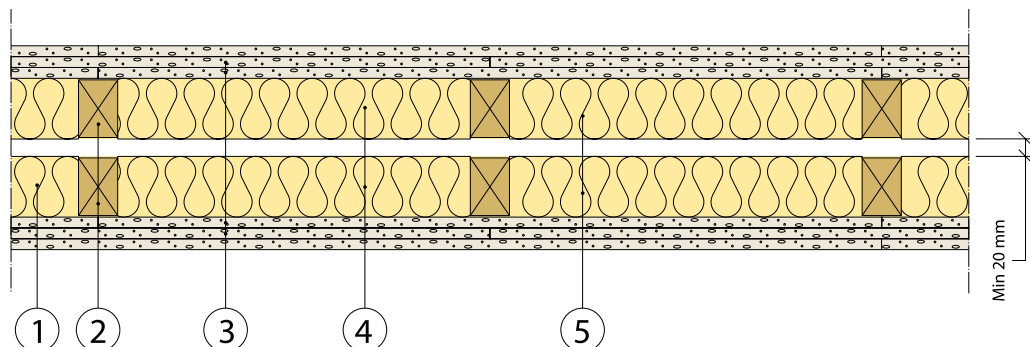

INNERVÄGGAR

GT

#### GYPROC GT 70/70X2 (450) NNN-NNN M140

1. Kantprofil 45 x 70 mm
2. Väggregel 45 x 70 mm, c 450 mm
3. 12,5 mm skiva gyproc GNE 13 normal
4. 2 x 70 mm mineralull. Full utfyllnad med isover ultimate vid brandklass REI 60
5. Kortlingar på regelns halva höjd vid bärande vägg med brandklassning

#### HÄNVISNING TILL DETALJ

Anslutning mot tunga konstruktioner	3.1.51:201-207
Anslutning mot tunga och lätta konstruktioner	3.1.51:208
Anslutning av vägg mot betongplatta	3.1.51:209
Anslutning av vägg mot håldäck	3.1.51:210
Anslutning av vägg mot massiv betongvägg	3.1.51:211
Ytterhörn	3.1.51:213-216
T-hörn	3.1.51:217-220
Anslutning mot träbjälklag (tak)	3.1.51:221
Anslutning mot träbjälklag	3.1.51:222-224
Anslutning av vägg träbjälklag - gyproc AP profil	3.1.51:226-227A
Anslutning av vägg mot vindsbjälklag	3.1.51:227B
Anslutning av vägg mot vindsbjälklag - Radhusskiljande vägg	3.1.51:228
Anslutning av vägg mot yttervägg	3.1.51:230-233
Rörelsefog	3.1.51:234

#### ANMÄRKNING

Brandklass för bärande och avskiljande/bärande (R & REI) se funktionsnyckel i början av kapitlet. Vid ljudkrav, se ljudtätning för resp vägg i kapitel **Fogning och ytbehandling**.

#### SYSTEMEGENSKAPER

För fler systemegenskaper, se inledningen av kapitlet.



Brand EI  
TG 3550/82  
RISE 1002

Väggtyp	$R_w$ <sup>a)</sup> (dB)	$R_w + C_{50-3150}$ <sup>a)</sup> (dB)	Brandklass	Max vägg- höjd (mm)	Väggtjocklek (mm)
Gyproc GT 70/70x2 (450) NNN-NNN M140	73	69	EI 60	3300	min 235
Gyproc GT 70/70x2 (600) NNN-NNN M140	73	69	EI 60	3000	min 235

<sup>a)</sup> Laboratorievärden uppmätta i laboratorium eller beräknade, se vidare i kapitel **Byggnadsakustik**. Värdena är det som maximalt kan uppnås, utan inverkan av anslutande konstruktioner eller installationer.

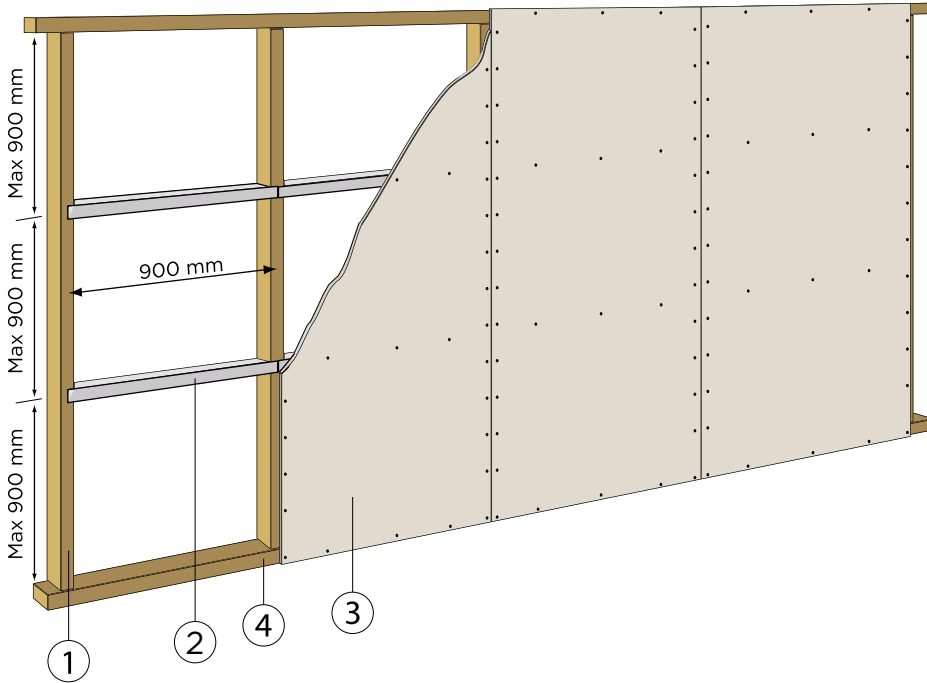

#### Konstruktionsdetaljer

1. Väggregel c 900 mm
2. Kortlingsprofil gyproc EPT 900, max c 900 mm
3. 12,5 mm skiva gyproc GNE 13 normal
4. Syll och hammarband kan med fördel bytas mot stålskena gyproc SK, gyproc SKP alt gyproc acounomic

#### Regelstomme c 900 mm

- ger minst likvärdig ljudisolering som regelstomme c-avstånd 600 mm.
- ger en likvärdig brandklassning som regelstomme c-avstånd 600 mm. Gäller inte vid schaktväggar.

### 3.1.51:112 DATABLAD GT 600 MED 900 MM BRED SKIVA

Utförande vid ett lag Gyproc gipsskivor  
(bredd 900 mm) på 2 sidor av regelstomme c 600 mm

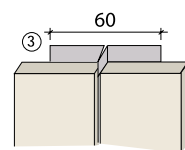
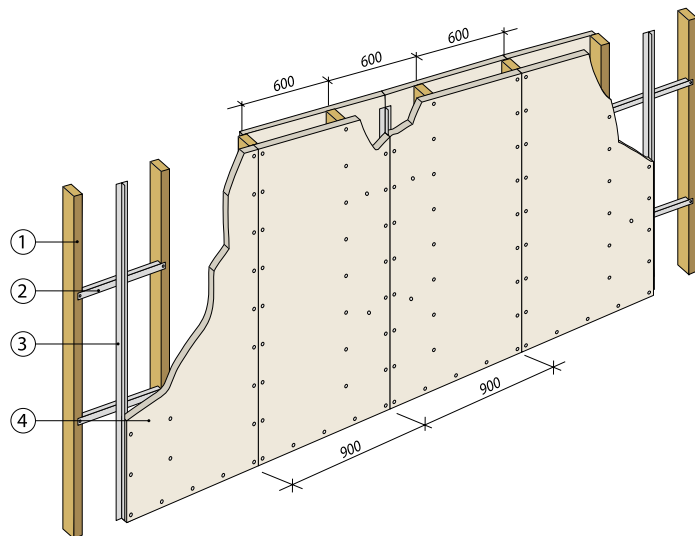

Skivskarv på T-kortling

Utförande vid två lag Gyproc gipsskivor (bredd  
900 mm) på 2 sidor av regelstomme c 600 mm

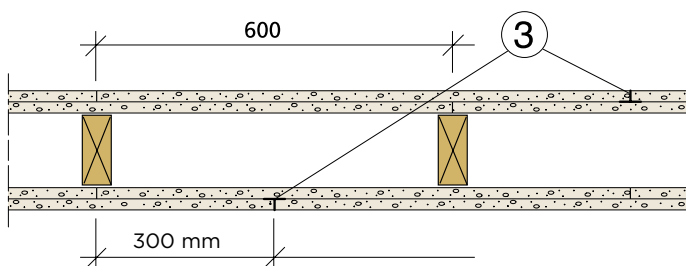

Förskjutning mellan yttre och inre skivskarv.

#### Konstruktionsdetaljer

1. Väggregel c 600 mm
2. Kortlingsprofil gyproc EPT 600, c 900 mm (endast vid ett lag gipsskivor)
3. T-kortling gyproc T 60/9 i vart tredje regelfack
4. 12,5 mm skiva gyproc GNE 13 normal

Ljud- och brandklassning är likvärdig regelstomme c-avstånd 600 mm med skiva gyproc normal (bredd 1200 mm). Gäller inte brandklassning schaktväggar. Vid ljudkrav, se ljudtätning för resp. vägg i kapitel [Fogning och ytbehandling](#).

### 3.1.51:201 DETALJ

## Anslutning mot tunga konstruktioner

### SCHAKTVÄGG

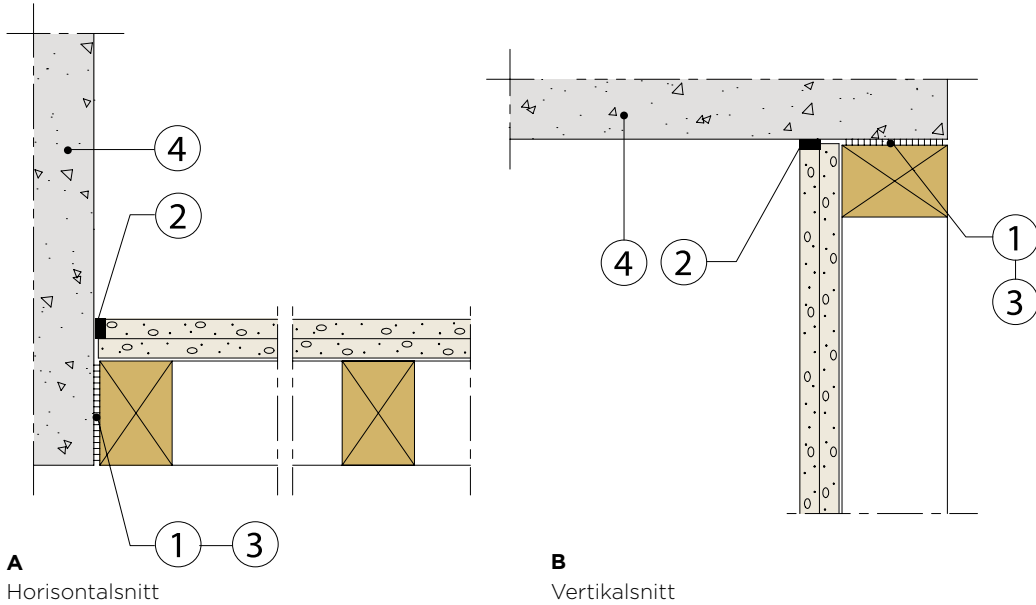

**A**  
Horizontalsnitt

**B**  
Vertikalsnitt

#### Konstruktionsdetaljer

1. Polyetenduk gyproc GPD används vid ljudisolering  $R_w$  <sup>a)</sup> 38 dB
2. Akustisk tätmassa gyproc G 55
3. Avståndet mellan infästningspunkterna för kantreglarna får ej överstiga 600 mm
4. min tjocklek för betong, se Detalj 3.1.51:209–3.1.51:211

#### ANMÄRKNING

Ljud- och brandklassning förutsätter att väggtyp och tung anslutning uppfyller kraven.

#### KLASSIFICERINGAR

Detalj	Utförande	Lämplig anslutning för vägg med $R_w$ <sup>a)</sup> (dB)	Brandklass
A/B	polyetenduk GPD (1.)	38	b)

<sup>a)</sup> Laboratorievärde, se information i kapitel **Byggnadsakustik**.

<sup>b)</sup> Brandklass enligt datablad för väggtypen.

### 3.1.51:202 DETALJ

## Anslutning mot tunga konstruktioner

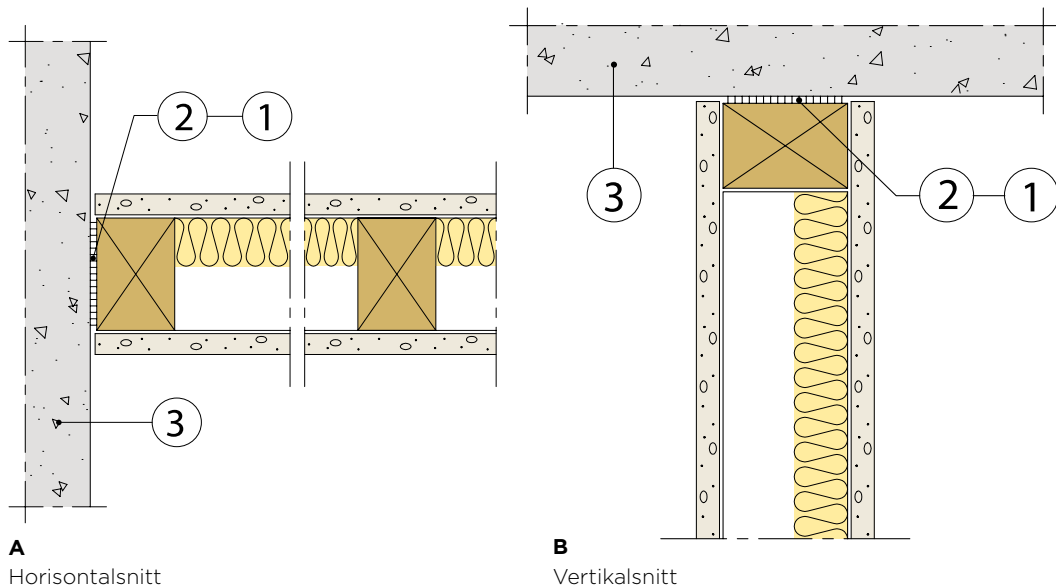

#### Konstruktionsdetaljer

1. Polyetenduk gyproc GPD används vid ljudisolering  $R_w$  <sup>a)</sup> 38 dB
2. Avståndet mellan infästningspunkterna för kantreglarna får ej överstiga 600 mm
3. min tjocklek för betong, se Detalj 3.1.51:209–3.1.51:211

#### ANMÄRKNING

Ljud- och brandklassning förutsätter att väggtyp och tung anslutning uppfyller kraven.

#### KLASSIFICERINGAR

Detalj	Utförande	Lämplig anslutning för vägg med $R_w$ <sup>a)</sup> (dB)	Brandklass
A/B	regel	33	b)
A/B	polyetenduk GPD (1.)	38	b)

<sup>a)</sup> Laboratorievärde, se information i kapitel **Byggnadsakustik**.

<sup>b)</sup> Brandklass enligt datablad för väggtypen.

### 3.1.51:203 DETALJ

## Anslutning mot tunga konstruktioner

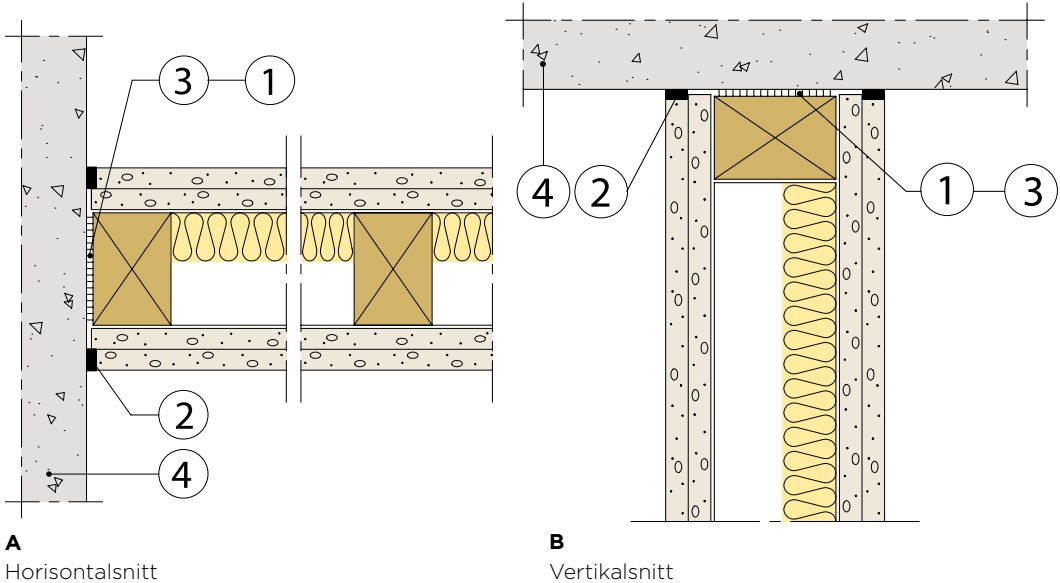

#### Konstruktionsdetaljer

1. Polyetenduk gyproc GPD används vid ljudisolering  $R_w$  <sup>a)</sup> 38 dB
2. Akustisk tätmassa gyproc G 55 används vid ljudisolering  $R_w$  <sup>a)</sup> 48 dB GPD + akustisk tätmassa
3. Avståndet mellan infästningspunkterna för kantreglarna får ej överstiga 600 mm
4. min tjocklek för betong, se Detalj 3.1.51:209-3.1.51:211

#### ANMÄRKNING

Ljud- och brandklassning förutsätter att väggtyp och tung anslutning uppfyller kraven.

#### KLASSIFICERINGAR

Detalj	Utförande	Lämplig anslutning för vägg med $R_w$ <sup>a)</sup> (dB)	Brandklass
A/B	polyetenduk GPD (1.)	38	b)
A/B	polyetenduk GPD (1.), akustisk tätmassa G 55 (2.)	48	b)

<sup>a)</sup> Laboratorievärde, se information i kapitel **Byggnadsakustik**.

<sup>b)</sup> Brandklass enligt datablad för väggtypen.

### 3.1.51:205 DETALJ

## Anslutning mot tunga konstruktioner

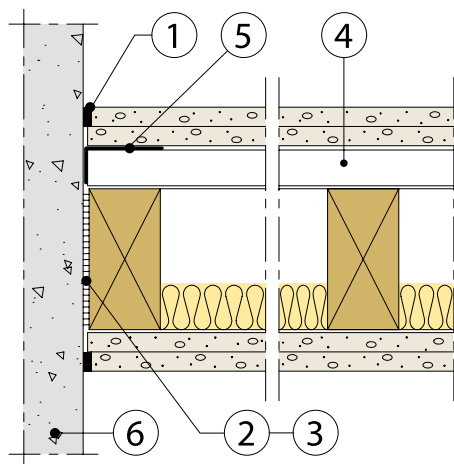

**A**  
Horizontalsnitt

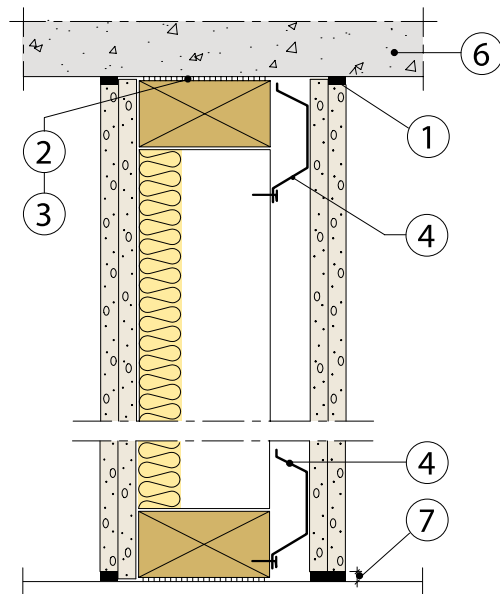

**B**  
Vertikalsnitt

#### Konstruktionsdetaljer

1. Akustisk tätmassa gyproc G 55
2. Polyetenduk gyproc GPD
3. Avståndet mellan infästningspunkterna för kantreglarna får inte överstiga 600 mm
4. Profil gyproc AP max c 400 mm infästs med skruv gyproc QT 41 quick
5. L-profil gyproc L 12/50
6. min tjocklek för betong, se Detalj 3.1.51:209–3.1.51:211
7. min 10 mm. Gipsskivorna får inte ha kontakt med golvet

#### ANMÄRKNING

Ljud- och brandklassning förutsätter att väggtyp och tung anslutning uppfyller kraven.

#### KLASSIFICERINGAR

Detalj	Utförande	Lämplig anslutning för vägg med $R_w$ <sup>a)</sup> (dB)	Brandklass
A/B	AP profil skruvas i underkant <sup>c)</sup>	57 <sup>c)</sup>	b)

<sup>a)</sup> Laboratorievärde, se information i kapitel **Byggnadsakustik**.

<sup>b)</sup> Brandklass enligt datablad för väggtypen.

<sup>c)</sup> För att angeven ljudisolering ska uppfyllas krävs att Gyproc gipsskivor monteras enligt (7.) samt att gyproc AP profil skruvas i underkant.

### 3.1.51:206 DETALJ

#### Anslutning mot tunga konstruktioner

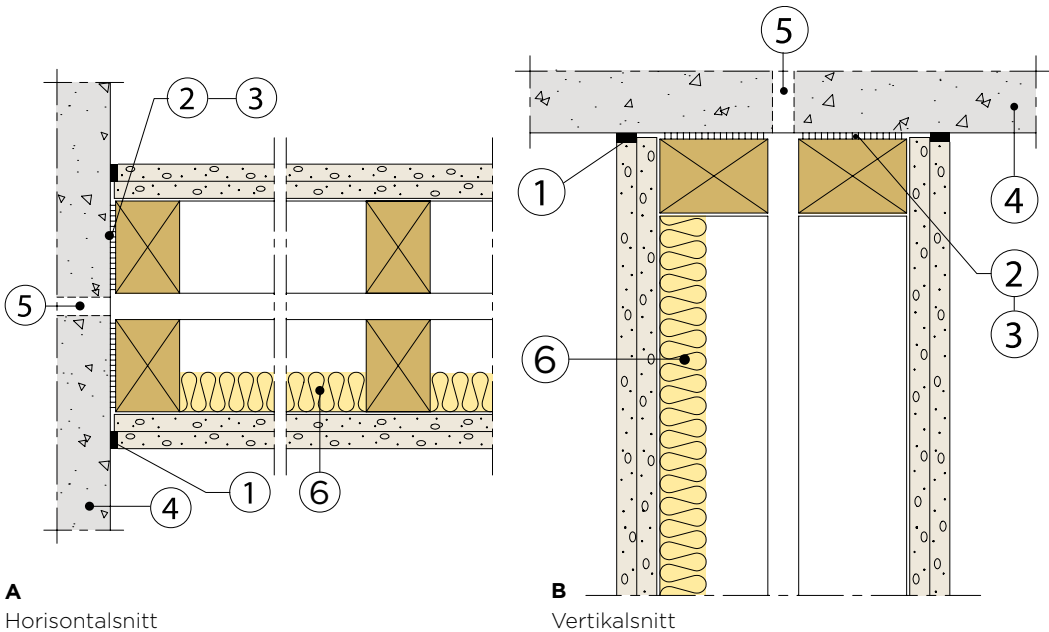

#### Konstruktionsdetaljer

1. Akustisk tätmassa gyproc G 55
2. Polyetenduk gyproc GPD
3. Avståndet mellan infästningspunkterna för kantreglarna får inte överstiga 600 mm
4. min tjocklek för betong, se Detalj 3.1.51:209–3.1.51:211
5. Uppfyller betongen ej min tjocklek enligt (4), måste en stomfog läggas in.
6. min 45 mm mineralull

#### ANMÄRKNING

Ljud- och brandklassning förutsätter att väggtyp och tung anslutning uppfyller kraven.

#### KLASSIFICERINGAR

Detalj	Utförande	Lämplig anslutning för vägg med $R_w$ <sup>a)</sup> (dB)	Lämplig anslutning för vägg med $R_w + C_{50-3150}$ <sup>a)</sup> (dB)	Brandklass
A/B	45 mm mineralull	57		b)
A/B	Min 140 mm mineralull	66	59	b)

<sup>a)</sup> Laboratorievärde, se information i kapitel **Byggnadsakustik**.

<sup>b)</sup> Brandklass enligt datablad för väggtypen.

### 3.1.51:207 DETALJ

## Anslutning mot tunga konstruktioner

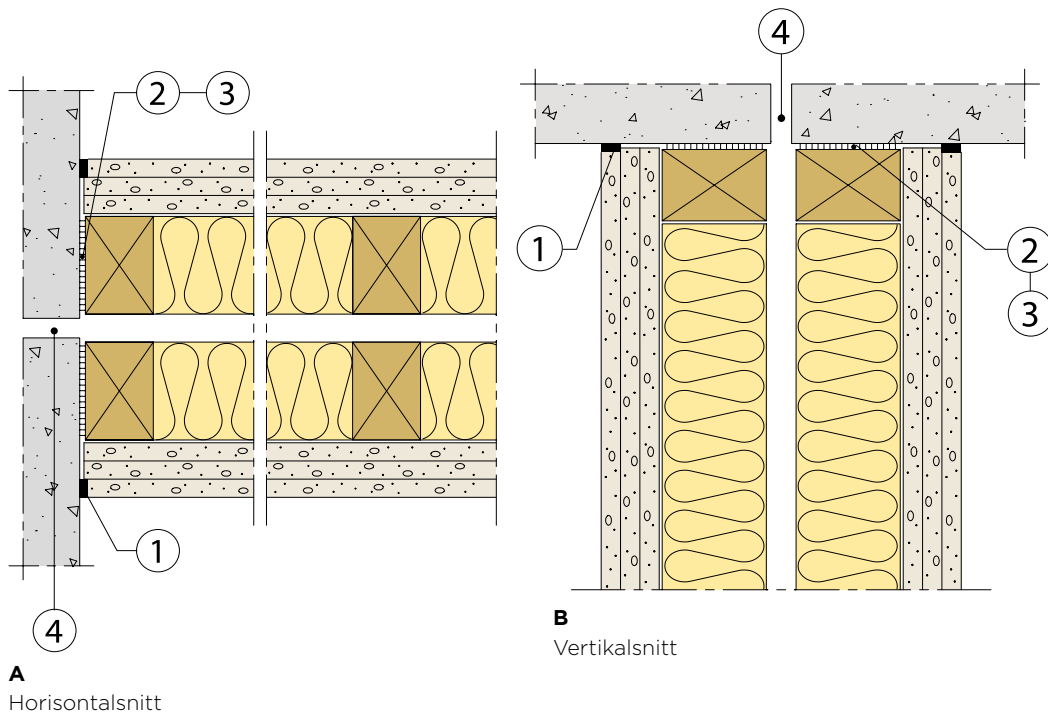

#### Konstruktionsdetaljer

1. Akustisk tätmassa gyproc G 55
2. Polyetenduk gyproc GPD
3. Avståndet mellan infästningspunkterna för kantreglarna får inte överstiga 600 mm
4. Stomfog alt se Detalj 3.1.51:209–3.1.51:211 angående min tjocklek för betong.

#### ANMÄRKNING

Ljud- och brandklassning förutsätter att väggtyp och tung anslutning uppfyller kraven.

#### KLASSIFICERINGAR

Detalj	Utförande	Lämplig anslutning för vägg med $R_w$ <sup>a)</sup> (dB)	Lämplig anslutning för vägg med $R_w + C_{50-3150}$ <sup>a)</sup> (dB)	Brandklass
A/B	enligt Detalj	73	69	b)

a) Laboratorievärde, se information i kapitel **Byggnadsakustik**.

b) Brandklass enligt datablad för väggtypen.

## 3.1.51:208 DETALJ

## Anslutning mot tunga och lätta konstruktioner

## ALTERNATIV AKUSTISK TÄTNING

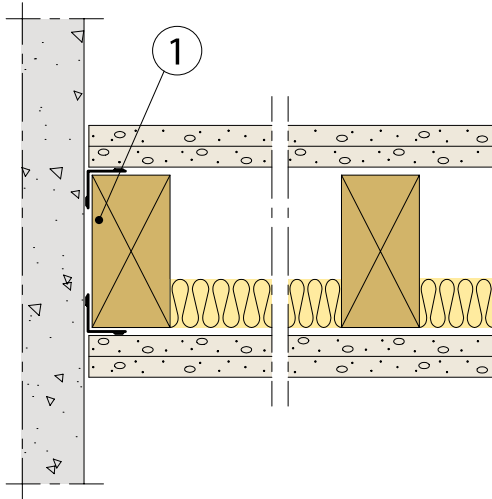

**A**  
Horisontalsnitt

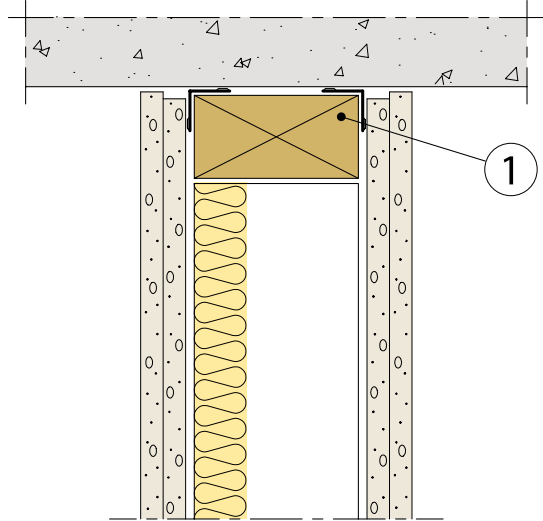

**B**  
Vertikalsnitt

**Konstruktionsdetaljer**

1. Väggregel med påhäftad tätlist gyproc GT 45

**Akustisk fogtätning**

Är väggen inte bärande kan syll, hammarband och kantregel bytas ut mot kantprofil gyproc acounomic. För innerhörn se Detalj 3.1.51:214.

### 3.1.51:209 DETALJ

## Anslutning av vägg mot betongplatta

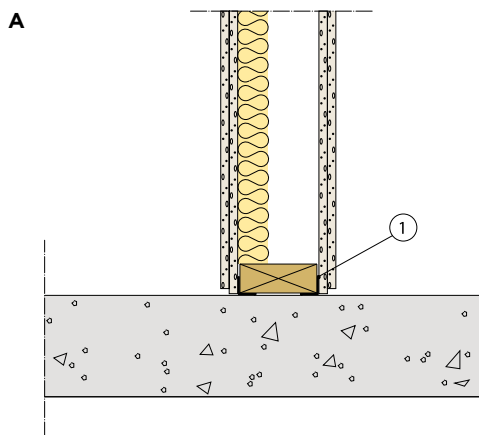

#### Konstruktionsdetaljer

1. Kantregel med tätlist gyproc GT 45

#### Förutsättningar

- Fribärande homogent betongbjälklag i flervåningshus.
- Betongplatta på mark, flytande på värmeisolering av cellplast eller mineralull, i enplansbyggnad. Takbjälklag och väggar byggda med lättbyggnadsteknik, utförs enligt Gyproc Handbok.

- Byggnadens väggar utformas så att flanktransmission förhindras. Anslutning mot lätt ytter- eller innervägg, utförs enligt Gyproc Handbok. Vid anslutning av lätt innervägg mot tung ytter- eller innervägg, där kravet på ljudisolering är upp till  $D_{nT,w}$  48 dB förutsätts den tunga väggens ljudreduktion vara 10 dB högre än den lätta väggens, alternativt utförs stomfog i den tunga väggen. Vid lättväggar och krav på ljudisolering  $D_{nT,w}$  48-56 dB kan i vissa fall den tunga flankens inverkan kompenseras genom högre ljudreduktion på lättväggen, men det kräver beräkning enligt nedan även i ett tidigt skede, alternativt utförs stomfog i den tunga väggen.

#### Observera

Anvisningen ska ses som vägledning vid projektering i tidigt skede och kompletterande beräkningar enligt SS-EN 12354-1 rekommenderas för aktuellt fall. Vid andra bjälklagstyper, rådgör med stomleverantören.

#### ANMÄRKNING

Avståndet mellan infästningspunkterna för kantregel får ej överstiga 400 mm. Erforderlig bjälklagstjocklek och minsta ytvikt. I nedanstående tabell redovisas krav på bjälklagstjocklek och minsta ytvikt för att uppnå ljudkraven horisontellt.

Ljudisolering (dB) <sup>a)</sup>	Ljudisolering (dB) <sup>a)</sup>	Bjälklagstyp i flervåningshus. Massiv fribärande betong (mm)	Platta på mark av massiv betong i enplanshus med minsta tjocklek (mm) <sup>d)</sup>
$D_{nT,w} = 40$		100 <sup>b)</sup>	100
$D_{nT,w} = 44$		150 <sup>b)</sup>	100
$D_{nT,w} = 48$		150 <sup>b)</sup>	120
$D_{nT,w} = 52$		200 <sup>b)</sup>	160
$D_{nT,w} = 56$		250 <sup>b)</sup>	200
	$D_{nT,w} + C_{50-3150} = 52$	250 mm (600 kg/m <sup>2</sup> ) <sup>c)</sup>	
	$D_{nT,w} + C_{50-3150} = 56$	250 mm (600 kg/m <sup>2</sup> ) <sup>c)</sup>	

<sup>a)</sup>  $D_{nT,w}$  vid 3,1 m rumsdjup i mottagarrummet. Vid andra rumsdjup i mottagarrummet se information i kapitel

#### Byggnadsakustik

<sup>b)</sup> Genomgående bjälklag belagd med stegljudsdämpad linoleummatta. Bjälklagets minsta vikt i kg/m<sup>2</sup> förutsätts vara 2,4 x tjockleken i mm. Heltäckande undertak av t.ex 15 mm mineralullsskivor i bärverk ökar säkerheten för att uppfylla önskad ljudisolering.

<sup>c)</sup> Genomgående bjälklag, med minsta vikt enligt tabell, belagd med parkett på tunn stegljudsdämpande underlagsmatta 2-3 mm foam (flytande skivgolv). Limmad ytbeläggning ger en mindre förbättring.

<sup>d)</sup> Anslutning av vägg i enplanshus, mot platta på mark med isolering samt mot lätt yttervägg och takbjälklag med gipsskivor. Bjälklagets minsta vikt i kg/m<sup>2</sup> förutsätts vara 2,4 x tjockleken i mm. Utförande enligt Gyproc Handboks detaljer för aktuell ljudisolering.

### 3.1.51:210 DETALJ

## Anslutning av vägg mot håldäck

A, med pågjutning

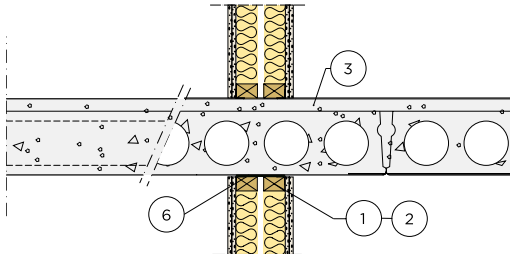

#### Konstruktionsdetaljer

1. Kantregel med tätlist gyproc GT 45
2. Avståndet mellan infästningspunkterna för kantregel får ej överstiga 400 mm
3. Avjämning enligt tabell – erforderlig bjälklagstyp och minsta vikt
4. V-spåren på håldäckets undersida (vid montage av vägg tvärs HDF), ljudtätas längsgående och tätas lokalt vid vägg för både ljud- och brandkravet. Håldäckens yta spacklas för att utjämna fogsprång och skarvar mellan håldäcken före montering av gyproc AC.

#### Förutsättningar

- Fribärande håldäcksbjälklag i flervåningshus.

- Byggnadens väggar utformas så att flanktransmission förhindras. Anslutning mot lätt ytter- eller innervägg, utförs enligt Gyproc Handbok. Vid anslutning av lätt innervägg mot tung ytter- eller innervägg, där kravet på ljudisolering är upp till  $D_{nT,w}$  48 dB förutsätts den tunga väggens ljudreduktion vara 10 dB högre än den lätta väggens, alternativt utförs stomfog i den tunga väggen. Vid lättväggar och krav på ljudisolering  $D_{nT,w}$  48–56 dB kan i vissa fall den tunga flankens inverkan kompenseras genom högre ljudreduktion på lättväggen, men det kräver beräkning enligt nedan även i ett tidigt skede, alternativt utförs stomfog i den tunga väggen.

#### Observera

Anvisningen ska ses som vägledning vid projektering i tidigt skede och kompletterande beräkningar enligt SS-EN 12354-1 rekommenderas för aktuellt fall. Vid andra bjälklagstyper, rådgör med stomleverantören.

#### ANMÄRKNING

Erforderlig bjälklagstyp, minsta ytvikt samt krav på undertak.

I nedanstående tabell redovisas krav på bjälklagstyp, minsta ytvikt och eventuellt undertak för att uppnå ljudkraven horisontellt.

Ljudisolering (dB) <sup>a)</sup>	Ljudisolering (dB) <sup>a)</sup>	Bjälklagstyp – HDF (vikt inkl avjämning) + undertak <sup>b)</sup>	Bjälklagstyp – HDF (vikt inkl avjämning) <sup>c)</sup>
$D_{nT,w} = 40$		HDF 200 (280 kg/m <sup>2</sup> )	
$D_{nT,w} = 44$		HDF 200 (280 kg/m <sup>2</sup> )	
$D_{nT,w} = 48$		HDF 200 (360 kg/m <sup>2</sup> )	
$D_{nT,w} = 52$		HDF 265 (470 kg/m <sup>2</sup> )	
$D_{nT,w} = 56$		HDF 265 bostad (600 kg/m <sup>2</sup> )	
	$D_{nT,w} + C_{50-3150} = 52$		HDF 265 bostad (600 kg/m <sup>2</sup> )

<sup>a)</sup>  $D_{nT,w}$  vid 3,1 m rumsdjup i mottagarrummet. Vid andra rumsdjup i mottagarrummet se information i kapitel

#### Byggnadsakustik

<sup>b)</sup> Genomgående bjälklag belagd med stegljudsdämpad linoleummatta. Heltäckande undertak av t.ex 20 mm mineraullskivor i bärverk krävs för att uppfylla  $D_{nT,w} = 48$  till 56 dB och ökar säkerheten för att uppfylla  $D_{nT,w} = 40$  och 44 dB.

<sup>c)</sup> Genomgående bjälklag belagd med parkett på tunn stegljudsdämpande underlagsmatta 2–3 mm foam (flytande skivgolv). Limmad ytbeläggning ger en viss förbättring.

### 3.1.51:211 DETALJ

## Anslutning av vägg mot massiv betongvägg

#### A, Anslutning mot betongvägg

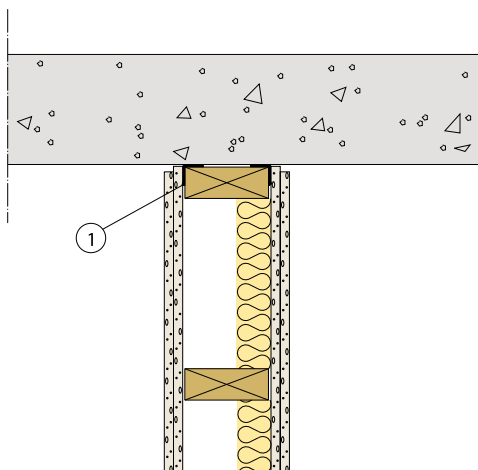

#### Konstruktionsdetaljer

1. Kantprofil gyproc acounomic

#### Förutsättningar

- Vid anslutning mot tung ytter- eller innervägg, där den lätta väggens ljudreduktion är upp till  $R_w$  53 dB förutsätts den tunga väggens ljudreduktion vara 10 dB högre än den lätta väggens, alternativt utförs stomfog i den tunga väggen. Vid lättväggar med ljudreduktion  $R_w$  53–68 dB kan i vissa fall den tunga flankens inverkan kompenseras genom högre ljudreduktion på lättväggen men det kräver beräkning enligt nedan även i ett tidigt skede, alternativt utförs stomfog i den tunga väggen.

#### Observera

Anvisningen ska ses som vägledning eller tumregler vid projektering i tidigt skede. För val av lämpligt utförande på anslutande betongvägg rekommenderas beräkningar enligt SS-EN 12354-1.

#### ANMÄRKNING

Avståndet mellan infästningspunkterna för skenor och kantprofiler får ej överstiga 400 mm.

### 3.1.51:213 DETALJ

#### Ytterhörn

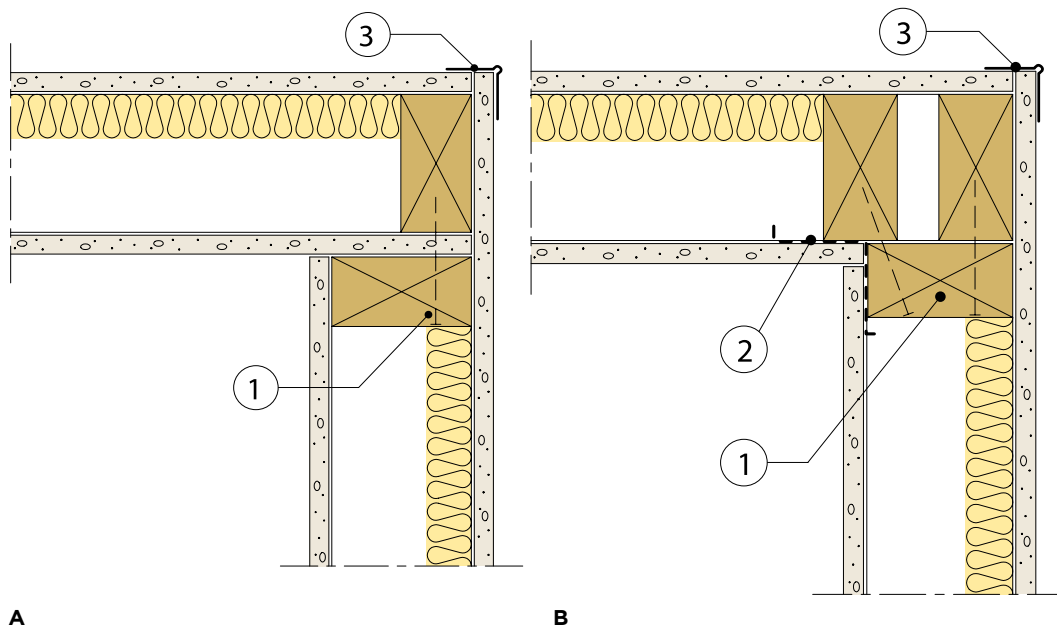

#### Konstruktionsdetaljer

1. Väggreglarna spikas ihop
2. Hörnregel gyproc HR 60/60 som alt till vägg-reglar vid innerhörn
3. Hörnskydd gyproc HS 29 alt. hörnskydd gyproc GAB 90 aquabead

#### ANMÄRKNING

Ljudklassning och brandmotstånd förutsätter att väggtyp uppfyller kraven.

#### KLASSIFICERINGAR

Detalj	Utförande	Lämplig anslutning för vägg med $R_w$ <sup>a)</sup> (dB)	Brandmotstånd
A	regel	38	> 30 min
B	hörnregel (2.)	38	> 30 min

<sup>a)</sup> Laboratorievärden uppmätta i laboratorium eller beräknade, se vidare i kapitel **Byggnadsakustik**. Värdena är det som maximalt kan uppnås, utan inverkan av anslutande konstruktioner eller installationer.

### 3.1.51:214 DETALJ

#### Ytterhörn

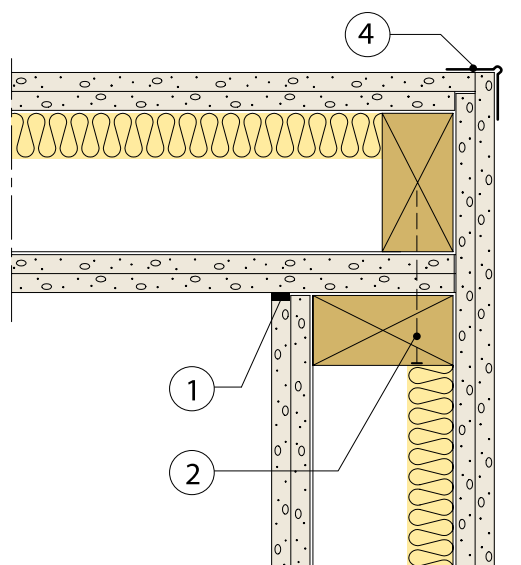
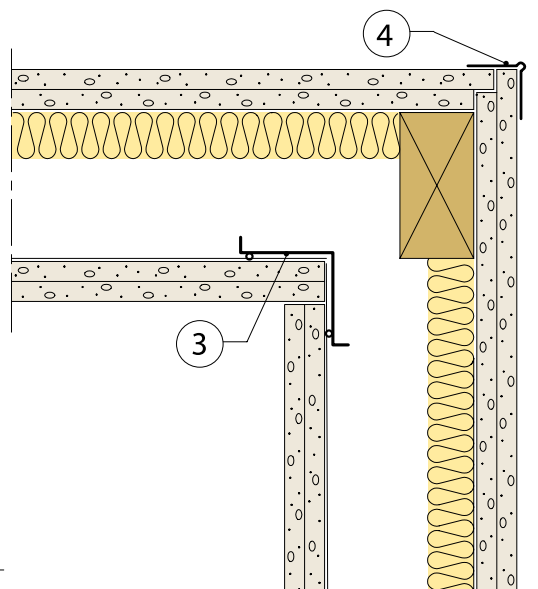
**A****A****B**

INNERVÄGGAR

GT

#### Konstruktionsdetaljer

1. Akustisk tätmassa gyproc G 55 <sup>b)</sup>
2. Väggreglarna spikas ihop
3. Hörnregel gyproc HR 60/60 alt hörnprofil gyproc AC 60-HR acounomic
4. Hörnskydd gyproc HS 29 alt. hörnskydd gyproc GAB 90 aquabead

#### ANMÄRKNING

Ljudklassning och brandmotstånd förutsätter att väggyp uppfyller kraven.

#### KLASSIFICERINGAR

Detalj	Utförande	Lämplig anslutning för vägg med $R_w$ <sup>a)</sup> (dB)	Brandmotstånd
A	akustisk tätmassa G 55 (1.)	48	> 60 min
B	hörnprofil AC 60-HR (3.)	48	> 60 min

<sup>a)</sup> Laboratorievärden uppmätta i laboratorium eller beräknade, se vidare i kapitel **Byggnadsakustik**. Värdena är det som maximalt kan uppnås, utan inverkan av anslutande konstruktioner eller installationer.

### 3.1.51:215 DETALJ GYPROC GT 600-A

#### Ytterhörn

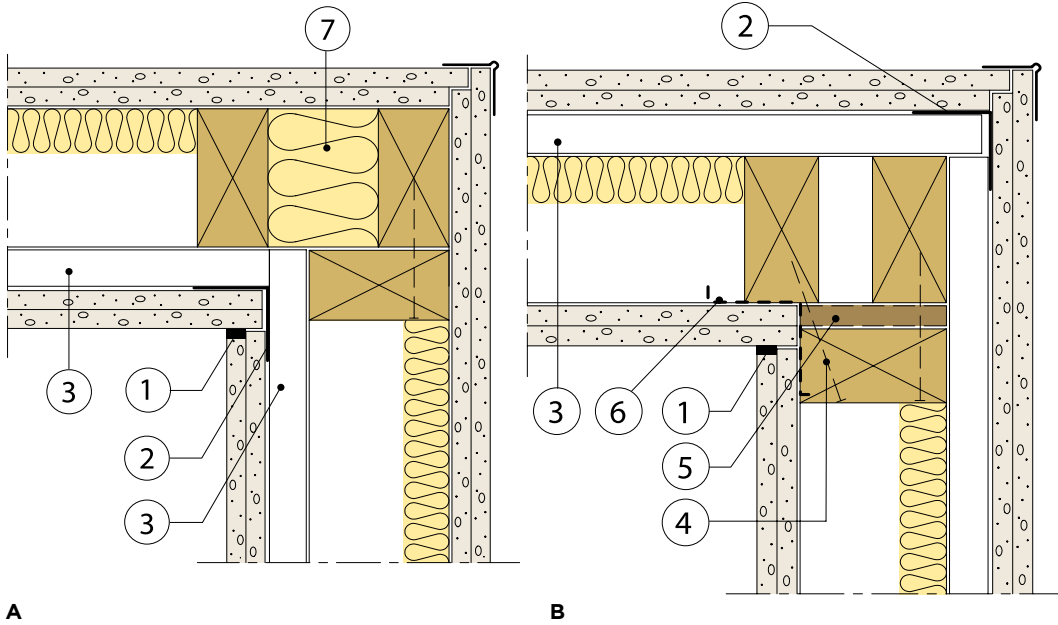

#### Konstruktionsdetaljer

1. Akustisk tätmassa gyproc G 55 <sup>b)</sup>
2. Hörnprofil gyproc H 50/50 alt gyproc AC 50-H acounomic skruvas mot AP profil
3. Profil gyproc AP
4. Väggreglarna spikas ihop
5. Distansklots
6. Hörnregel gyproc HR alt hörnprofil AC 60-HR acounomic som alt till väggreglar och distansklots vid innerhörn (jmf Detalj 3.1.51:214B)
7. Mineralull mellan reglarna (vid ljudkrav)

#### ANMÄRKNING

Ljudklassning och brandmotstånd förutsätter att vägtyp uppfyller kraven.

#### KLASSIFICERINGAR

Detalj	Utförande	Lämplig anslutning för vägg med $R_w$ <sup>a)</sup> (dB)	Brandmotstånd
A	mineralull (7.)	57 <sup>b)</sup>	> 60 min
B	regel	57 <sup>b)</sup>	> 60 min

<sup>a)</sup> Laboratorievärden uppmätta i laboratorium eller beräknade, se vidare i kapitel **Byggnadsakustik**. Värdena är det som maximalt kan uppnås, utan inverkan av anslutande konstruktioner eller installationer.

<sup>b)</sup> Akustisk tätmassa är ej nödvändig vid alternativ gyproc AC 60-HR acounomic.

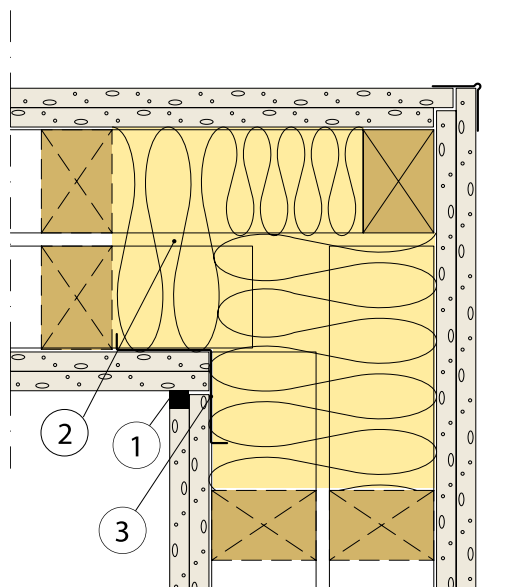
**Konstruktionsdetaljer**

1. Akustisk tätmassa gyproc G 55 <sup>b)</sup>
2. Sista facket fylls med mineralull
3. Hörnregel gyproc HR 60/60 alt hörnprofil gyproc AC 60-HR acounomic som alternativ till väggreglarna vid innerhörn

**ANMÄRKNING**

Ljudklassning och brandmotstånd förutsätter att vägtyp uppfyller kraven.

**KLASSIFICERING-  
AR**

Utförande	Lämplig anslutning för vägg med $R_w$ <sup>a)</sup> (dB)	Lämplig anslutning för vägg med $R_w + C_{50-3150}$ <sup>a)</sup> (dB)	Brandmotstånd
2 x 12,5 mm normal, robust, habito, ocean	66	59	> 60 min
3 x 12,5 mm normal, robust, habito, ocean	73	69	> 90 min

<sup>a)</sup> Laboratorievärden uppmätta i laboratorium eller beräknade, se vidare i kapitel **Byggnadsakustik**. Värdena är det som maximalt kan uppnås, utan inverkan av anslutande konstruktioner eller installationer.

<sup>b)</sup> Akustisk tätmassa är ej nödvändig vid alternativ gyproc AC 60-HR acounomic.

### 3.1.51:217 DETALJ

#### T-hörn

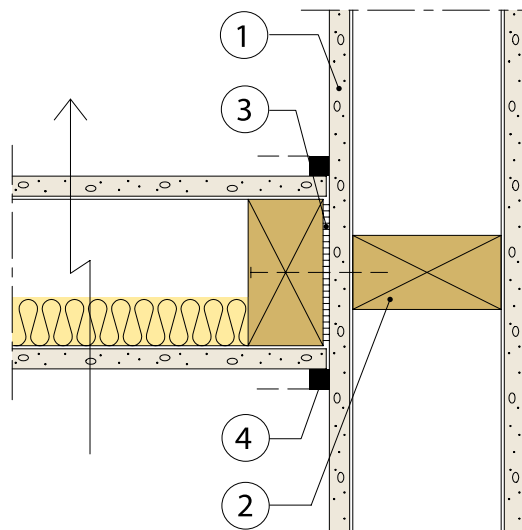

#### Konstruktionsdetaljer

1. 12,5 mm skiva gyproc GNE 13 normal
2. Väggregel alt kortling <sup>b)</sup>
3. 4 mm polyetenduk gyproc GPD vid  $R_w = 33$  dB krävs ingen ljudtätning vid  $R_w = 38$  dB används gyproc GPD
4. Akustisk tätmassa gyproc G 55 Vid  $R_w \geq 44$  dB används G 55 + GPD se (3.)

#### ANMÄRKNING

Ljudklassning och brandmotstånd förutsätter att vägtyp uppfyller kraven.

#### KLASSIFICERINGAR

Utförande	Lämplig anslutning för vägg med $R_w$ <sup>a)</sup> (dB)	Brandmotstånd
polyetenduk GPD (3.)	38	> 30 min
polyetenduk GPD (3.), akustisk tätmassa G 55 (4.)	44	> 30 min
regel (2.) vid ljudtätning GPD (3.) alt GPD (3.) + G 55 (4.)	44	> 60 min <sup>b)</sup>

<sup>a)</sup> Laboratorievärden uppmätta i laboratorium eller beräknade, se vidare i kapitel **Byggnadsakustik**. Värdena är det som maximalt kan uppnås, utan inverkan av anslutande konstruktioner eller installationer.

<sup>b)</sup> Med väggregel (2.) placerad enligt ritningen uppnås > 60 minuters brandmotstånd.

### 3.1.51:218 DETALJ

#### T-hörn

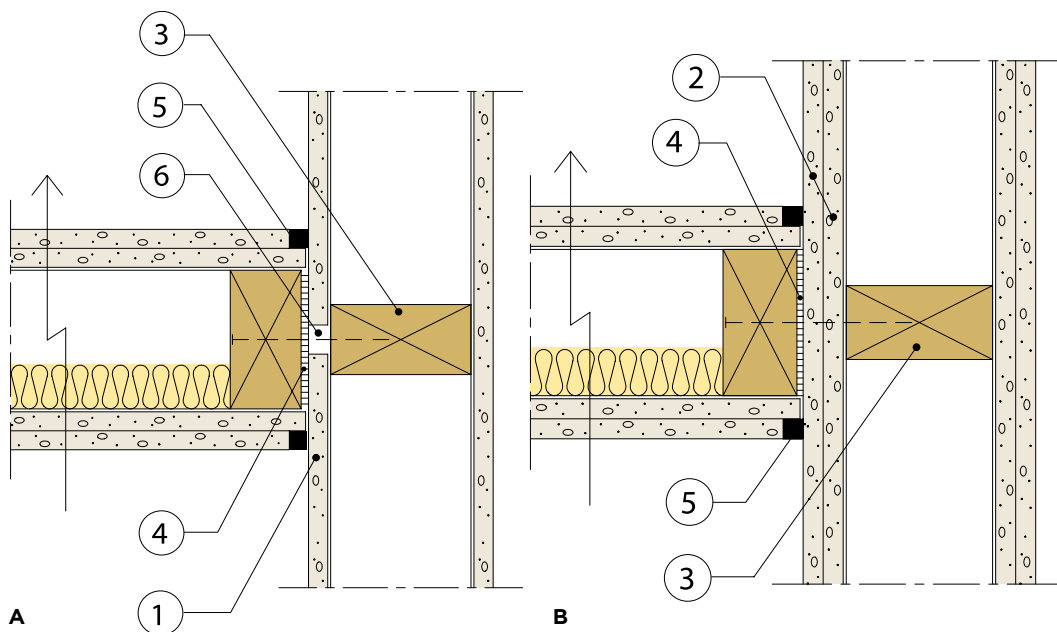

#### Konstruktionsdetaljer

1. 12,5 mm skiva gyproc GNE 13 normal
2. 2 x 12,5 mm skiva gyproc GNE 13 normal
3. Väggregel
4. 4 mm polyetenduk gyproc GPD
5. Akustisk tätmassa gyproc G 55
6. Gipsskivorna slitsas, alt skivskarv

#### ANMÄRKNING

Ljudklassning och brandmotstånd förutsätter att väggtyp uppfyller kraven.

#### KLASSIFICERINGAR

Detalj	Utförande	Lämplig anslutning för vägg med $R_w$ <sup>a)</sup> (dB)	Brandmotstånd
A	12,5 mm normal, robust, habito, ocean (1.), slits (6.)	48	> 30 min <sup>b)</sup>
B	2 x 12,5 mm normal, robust, habito, ocean (2.)	48	> 60 min

<sup>a)</sup> Laboratorievärden uppmätta i laboratorium eller beräknade, se vidare i kapitel **Byggnadsakustik**. Värdena är det som maximalt kan uppnås, utan inverkan av anslutande konstruktioner eller installationer. <sup>b)</sup> Detalj A: Med väggregel (3.) placerad enligt ritningen erhålls > 60 minuter brandmotstånd.

### 3.1.51:219 DETALJ GYPROC GT 600-A

#### T-hörn

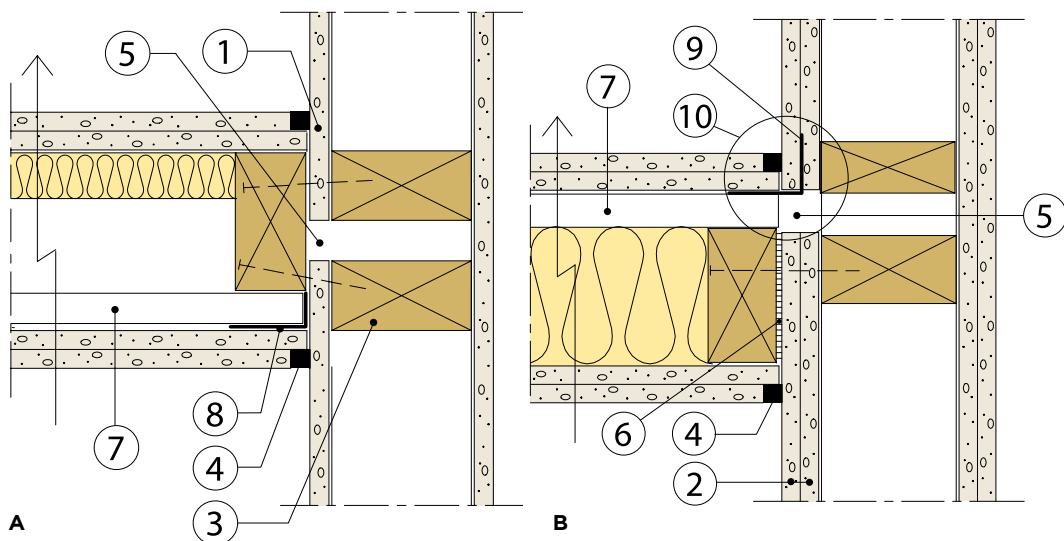

#### Konstruktionsdetaljer

1. 12,5 mm skiva gyproc GNE 13 normal
2. 2 x 12,5 mm skiva gyproc GNE 13 normal
3. Väggregel
4. Akustisk tätmassa gyproc G 55
5. Gipsskivorna slitsas
6. 4 mm polyetenduk gyproc GPD
7. Profil gyproc AP
8. L-profil gyproc L 12/50 i Detalj A, skruvad mot AP profilen
9. Hörnprofil gyproc H 50/50
10. Gipsskivorna skruvas mot hörnprofilen efter att övrig fullskruvning utförts. Hörnprofilen och AP profilen får inte skruvas ihop

#### ANMÄRKNING

Ljudklassning och brandmotstånd förutsätter att vägtyp uppfyller kraven.

#### KLASSIFICERINGAR

Detalj	Utförande	Lämplig anslutning för vägg med $R_w$ <sup>a)</sup> (dB)	Brandmotstånd
A	12,5 mm normal, robust, habito, ocean (1.) + slits vid regel	53	> 30 min
B	2 x 12,5 mm normal, robust, habito, ocean (2.) + slits vid AP profil	57 <sup>b)</sup>	> 60 min

<sup>a)</sup> Laboratorievärden uppmätta i laboratorium eller beräknade, se vidare i kapitel **Byggnadsakustik**. Värdena är det som maximalt kan uppnås, utan inverkan av anslutande konstruktioner eller installationer.

<sup>b)</sup> Ljudisolering  $R_w = 57$  dB uppnås om hörnlösningen utförs med stor noggrannhet.

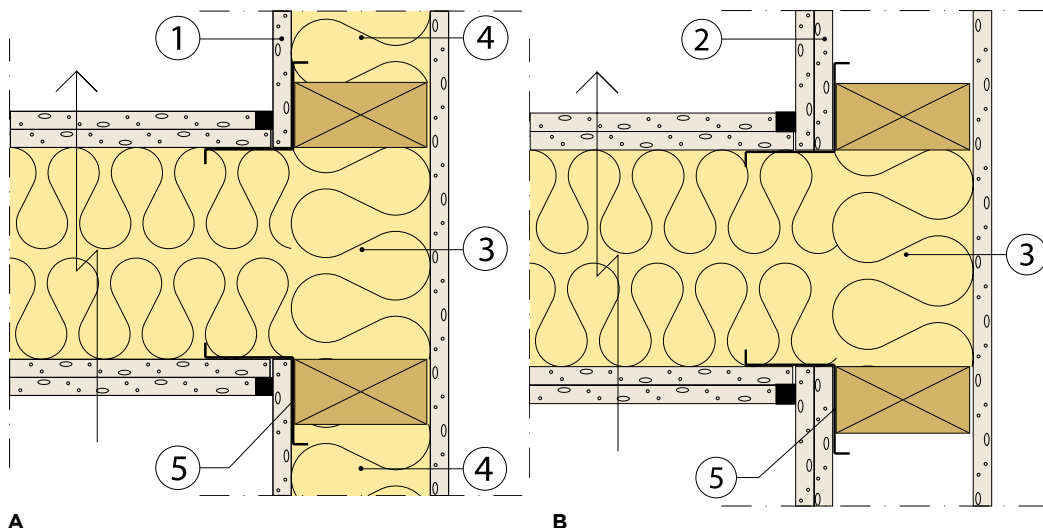
**Konstruktionsdetaljer**

1. 12,5 mm skiva gyproc GNE 13 normal
2. 2 x 12,5 mm skiva gyproc GNE 13 normal
3. Hålrummet fylls med mineralull
4. Minst ett regelfack fylls med mineralull
5. Hörnregel gyproc HR 60/60 alt hörnprofil gyproc AC 60-HR acounomic
6. Akustisk tätmassa gyproc G 55 <sup>b)</sup>

**ANMÄRKNING**

Ljudklassning och brandmotstånd förutsätter att vägtyp uppfyller kraven.

**KLASSIFICERINGAR**

Detalj	Utförande	Lämplig anslutning för vägg med $R_w$ <sup>a)</sup> (dB)	Lämplig anslutning för vägg med $R_w + C_{50-3150}$ <sup>a)</sup> (dB)	Brandmotstånd
A	12,5 mm normal, robust, habito, ocean (1.), mineralull (3.), mineralull/regelfack (4.)	66	59	> 30 min
B	2 x 12,5 mm normal, robust, habito, ocean (2.), mineralull (3.)	66 <sup>b)</sup>	59	> 60 min
B	2 x 12,5 mm normal, robust, habito, ocean (2.), mineralull + delad syll/hammarband (3.)	73	69 <sup>c)</sup>	> 60 min

<sup>a)</sup> Laboratorievärden uppmätta i laboratorium eller beräknade, se vidare i kapitel **Byggnadsakustik**. Värdena är det som maximalt kan uppnås, utan inverkan av anslutande konstruktioner eller installationer.

<sup>b)</sup> Akustisk tätmassa är ej nödvändig vid alt gyproc AC 60-HR acounomic.

<sup>c)</sup> Ljudisolering  $R_w + C_{50-3150} = 69$  dB förutsätter en vägg som klarar önskad ljudisolering samt att syll och hammarband i flankväggen är delade mitt för väggen med dubbelstomme.

### 3.1.51:221 DETALJ

## Anslutning mot träbjälklag (tak)

### PRINCIP FÖR MONTERING AV VÄGG TVÄRS RESP LÄNGS GLESPANEL/LÄKT

#### 1 Obruten glespanel/läkt

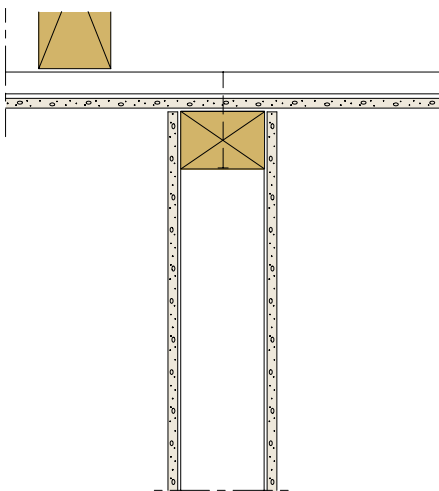

**A**  
Vertikalsnitt  
Montering av vägg tvärs glespanel/läkt

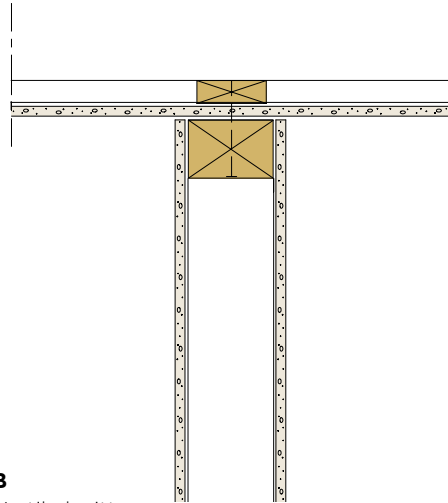

**B**  
Vertikalsnitt  
Montering av vägg längs glespanel/läkt

#### 2 Bruten glespanel/läkt (Detaljen gäller även för 1 lag gipsskivor i taket)

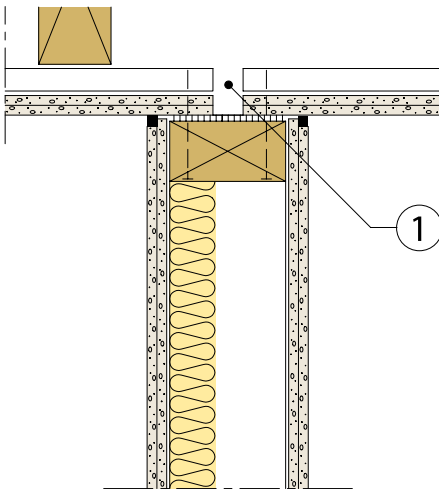

**A**  
Vertikalsnitt  
Montering av vägg tvärs glespanel/läkt

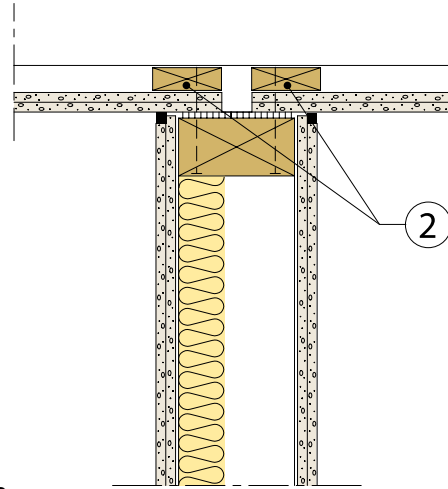

**B**  
Vertikalsnitt  
Montering av vägg längs glespanel/läkt

#### Konstruktionsdetaljer

1. Glespanel/läkt slitsas
2. Dubbel glespanel/läkt

#### ANMÄRKNING

Konstruktion A och B är likvärdiga. Val av konstruktion är avhängt helhetslösningen. I detaljerna visas endast konstruktion A.

### 3.1.51:222 DETALJ

#### Anslutning mot träbjälklag

A

INNERVÄGGAR

GT

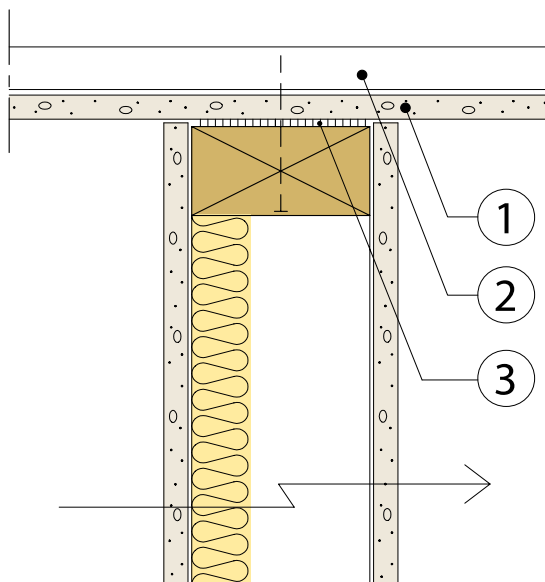

Vertikalsnitt

#### Konstruktionsdetaljer

1. 12,5 mm skiva gyproc GNE 13 normal
2. Glespanel eller läkt
3. Akustisk tätning vid  $R_w = 38$  dB används polyetenduk gyproc GPD

#### ANMÄRKNING

Ljudklassning och brandmotstånd förutsätter att väggtyp uppfyller kraven.

Beträffande montering av vägg tvärs resp längs glespanel/läkt: se Detalj 3.1.51:221.

#### KLASSIFICERINGAR

Detalj	Utförande	Lämplig anslutning för vägg med $R_w$ <sup>a)</sup> (dB)	Brandmotstånd
A	polyetenduk GPD (3.)	38	> 30 min

<sup>a)</sup> Laboratorievärden uppmätta i laboratorium eller beräknade, se vidare i kapitel **Byggnadsakustik**. Värdena är det som maximalt kan uppnås, utan inverkan av anslutande konstruktioner eller installationer.

### 3.1.51:223 DETALJ

## Anslutning mot träbjälklag

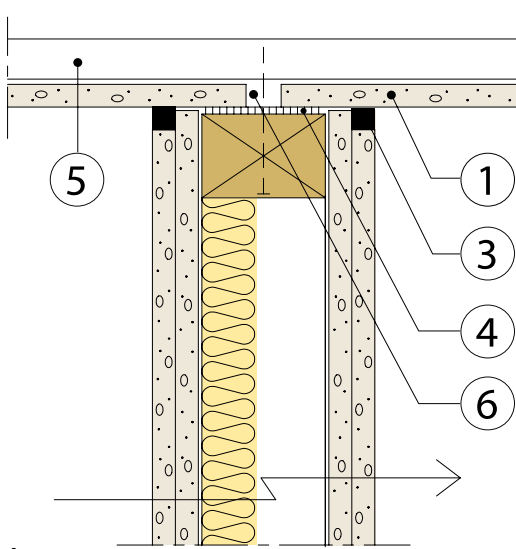

**A**  
Vertikalsnitt

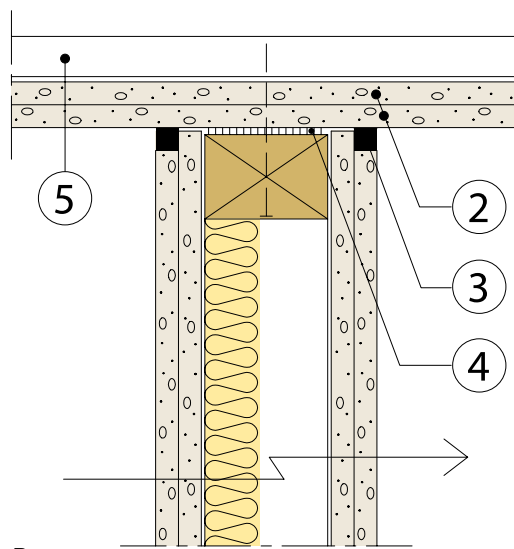

**B**  
Vertikalsnitt

#### Konstruktionsdetaljer

1. 12,5 mm skiva gyproc GNE 13 normal
2. 2 x 12,5 mm skiva gyproc GNE 13 normal <sup>b)</sup>
3. Akustisk tätmassa gyproc G 55
4. 4 mm polyetenduk gyproc GPD
5. Glespanel eller läkt
6. Gipsskivorna slitsas

#### ANMÄRKNING

Ljudklassning och brandmotstånd förutsätter att väggtyp uppfyller kraven.  
Beträffande montering av vägg tvärs resp längs glespanel/läkt, se Detalj 3.1.51:221.

#### KLASSIFICERINGAR

Detalj	Utförande	Lämplig anslutning för vägg med $R_w$ <sup>a)</sup> (dB)	Brandmotstånd
A	12,5 mm normal, robust, habito, ocean (1.), slits (6.)	44	> 30 min
B	2 x 12,5 mm normal, robust, habito, ocean (2.)	44	> 60 min <sup>b)</sup>

<sup>a)</sup> Laboratorievärden uppmätta i laboratorium eller beräknade, se vidare i kapitel **Byggnadsakustik**. Värdena är det som maximalt kan uppnås, utan inverkan av anslutande konstruktioner eller installationer.

<sup>b)</sup> Brandmotståndet kräver att båda lag gipsskivor i taket fullskruvas (Detalj B).

### 3.1.51:224 DETALJ

## Anslutning mot träbjälklag

A

INNERVÄGGAR

GT

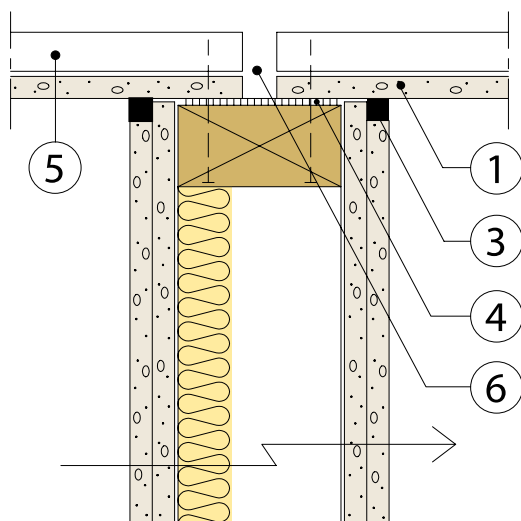

**A**  
Vertikalsnitt

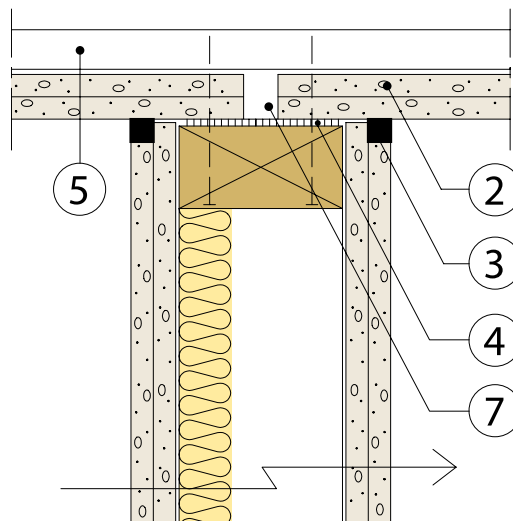

**B**  
Vertikalsnitt

#### Konstruktionsdetaljer

1. 12,5 mm skiva gyproc GNE 13 normal
2. 2 x 12,5 mm skiva gyproc GNE 13 normal <sup>b)</sup>
3. Akustisk tätmassa gyproc G 55
4. 4 mm polyetenduk gyproc GPD
5. Glespanel eller läkt
6. Glespanel och gipsskivor slitsas
7. Gipsskivorna slitsas

#### ANMÄRKNING

Ljudklassning och brandmotstånd förutsätter att väggtyp uppfyller kraven.  
Beträffande montering av vägg tvärs resp längs glespanel/läkt, se Detalj 3.1.51:221.

#### KLASSIFICERINGAR

Detalj	Utförande	Lämplig anslutning för vägg med $R_w$ <sup>a)</sup> (dB)	Brandmotstånd
A	12,5 mm normal, robust, habito, ocean (1.), glespanel slitsas (6.)	48	> 30 min
B	2 x 12,5 mm robust, habito, ocean (2.)	48	> 60 min <sup>b)</sup>

<sup>a)</sup> Laboratorievärden uppmätta i laboratorium eller beräknade, se vidare i kapitel **Byggnadsakustik**. Värdena är det som maximalt kan uppnås, utan inverkan av anslutande konstruktioner eller installationer.

<sup>b)</sup> Brandmotståndet kräver att båda lag gipsskivor i taket fullskruvas (Detalj B).

### 3.1.51:226 DETALJ

## Anslutning av vägg mot träbjälklag - gyproc AP profil

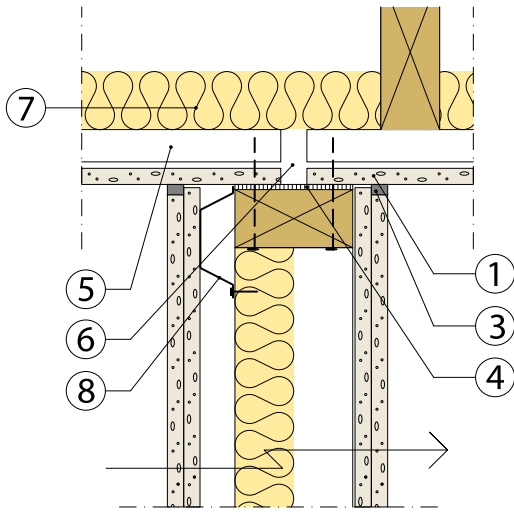

**A**  
Vertikalsnitt

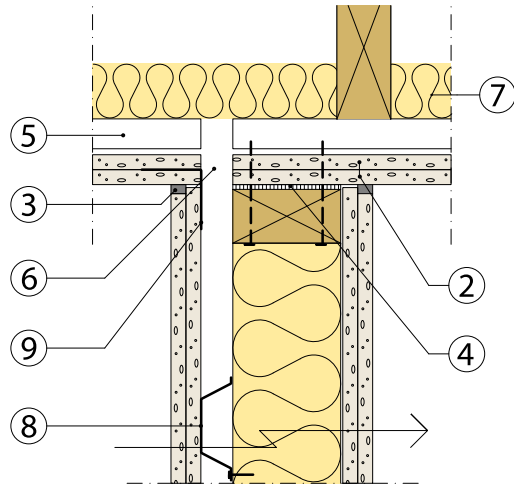

**B**  
Vertikalsnitt

#### Konstruktionsdetaljer

1. 12,5 mm skiva gyproc GNE 13 normal
2. 2 x 12,5 mm skiva gyproc GNE 13 normal <sup>b)</sup>
3. Akustisk tätmassa gyproc G 55
4. 4 mm polyetenduk gyproc GPD
5. Glespanel eller läkt
6. Glespanel och gipsskivor slitsas  
Vid ljudisolering  $R_w = 57$  dB placeras slitsen enligt Detalj B
7. min 45 mm mineralull, 1200 mm på vardera sida om väggen
8. Profil gyproc AP, c 400 mm
9. Hörnprofil gyproc H 50/50 alt gyproc AC 50-H acounomic
10. Gipsskivorna skruvas mot hörnprofilen efter det att övrig fullskruvning utförts. Hörnprofil och AP profil får ej skruvas ihop

#### ANMÄRKNING

Ljudklassning och brandmotstånd förutsätter att väggtyp uppfyller kraven.

#### KLASSIFICERINGAR

Detalj	Utförande	Lämplig anslutning för vägg med $R_w$ <sup>a)</sup> (dB)	Brandmotstånd
A	12,5 mm normal, robust, habito, ocean (1.)	53	> 30 min
A	2 x 12,5 mm normal, robust, habito, ocean (2.)	53	> 60 min <sup>b)</sup>
B	2 x 12,5 mm normal, robust, habito, ocean (2.), slits vid AP profil (6.)	57 <sup>c)</sup>	> 60 min <sup>b)</sup>

<sup>a)</sup> Laboratorievärden uppmätta i laboratorium eller beräknade, se vidare i kapitel **Byggnadsakustik**. Värdena är det som maximalt kan uppnås, utan inverkan av anslutande konstruktioner eller installationer.

<sup>b)</sup> Brandmotståndet kräver att båda lag gipsskivor i taket fullskruvas.

<sup>c)</sup> Vid ljudisolering  $R_w = 57$  dB kan väggen endast monteras tvärs glespanelen (enligt fig). Vid montering tvärs takbjälkarna ersätts glespanelen med gyproc AP profil och min 45 mm mineralull läggs över hela taket på var sida om väggen.

### 3.1.51:227A DETALJ

## Anslutning av vägg mot träbjälklag

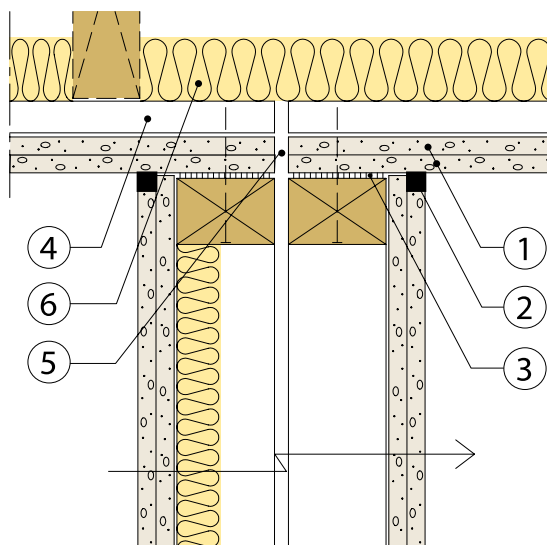

Vertikalsnitt

#### Konstruktionsdetaljer

1. 2 x 12,5 mm skiva gyproc GNE 13 normal
2. Akustisk tätmassa gyproc G 55
3. 4 mm polyetenduk gyproc GPD
4. Glespanel eller läkt, c 400 mm
5. Glespanel och gipsskivor slitsas
6. min 45 mm mineralull, 1200 mm på vardera sidan av väggen

#### ANMÄRKNING

Vägg med anslutning håller brandklass EI 60. Vindsbjälklaget klarar EI 30 med heltäckande mineralull. Krävs EI 60 även för vindsbjälklaget måste taket utföras enligt datablad 3.4.51:107.

#### KLASSIFICERINGAR

Detalj	Utförande	Lämplig anslutning för vägg med $R_w$ <sup>a)</sup> (dB)	Lämplig anslutning för vägg med $R_w + C_{50-3150}$ <sup>a)</sup> (dB)	Brandmotstånd
	montering tvärs glespanel	66 <sup>b)</sup>	59 <sup>b)</sup>	> 60 min <sup>d)</sup>
	montering tvärs takbjälkarna: gles ersätts av AP profil + mineralull	66 <sup>b)</sup>	59 <sup>b)</sup>	> 60 min <sup>d)</sup>
	70 mm mineralull, 2,4 m/sida	73 <sup>c)</sup>	69 <sup>c)</sup>	> 60 min <sup>d)</sup>

<sup>a)</sup> Laborativvärden uppmätta i laboratorium eller beräknade, se vidare i kapitel **Byggnadsakustik**. Värdena är det som maximalt kan uppnås, utan inverkan av anslutande konstruktioner eller installationer.

<sup>b)</sup> Vid  $R_w = 66-73$  dB och  $R_w + C_{50-3150} = 59$  dB kan väggen endast monteras tvärs glespanelen (enligt fig). Vid montering tvärs takbjälkarna ersätts glespanelen med gyproc AP profil och min 45 mm mineralull läggs över hela taket på var sida om väggen.

<sup>c)</sup> Kräver 70 mm mineralull (6.), 2,4 m ut på var sida om väggen.

<sup>d)</sup> Brandmotståndet erfordrar fullskruvning av båda lag gipsskivor i tak.

### 3.1.51:227 B DETALJ

## Anslutning av vägg mot vindsbjälklag

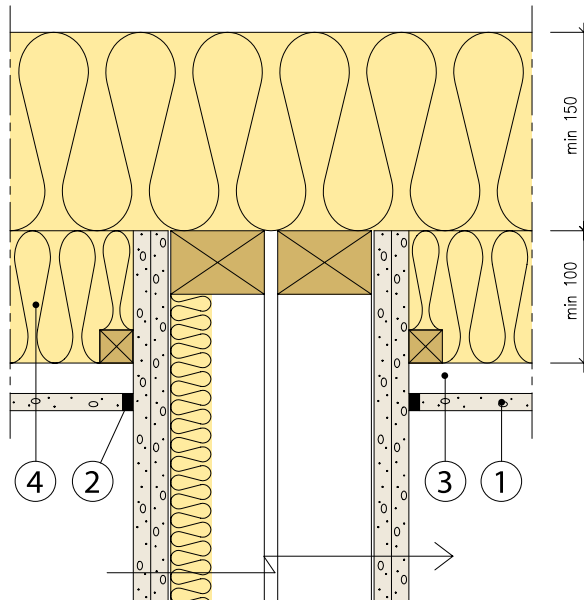

Vertikalsnitt

#### Konstruktionsdetaljer

- 15,4 mm skiva gyproc GFE 15 protect F monteras längs glespanelen och med kortkanterna underbyggda med plåtbånd, t.ex gyproc PB 100
- Spacklad fog
- Glespanel, läkt eller sekundärprofiler c 400-450 mm <sup>a)</sup>
- min 200 mm obrännbar mineralull i form av skivor eller lösull

#### ANMÄRKNING

Ljudklassning och brandmotstånd förutsätter att väggtyp uppfyller kraven. Konstruktionen är endast möjlig att utföra parallellt med takstolarna.

#### KLASSIFICERINGAR

Detalj	Utförande	Lämplig anslutning för vägg med $R_w$ <sup>a)</sup> (dB)	Lämplig anslutning för vägg med $R_w + C_{50-3150}$ <sup>a)</sup> (dB)	Brandmotstånd
	enligt Detalj	73 <sup>b)</sup>	59 till 69 <sup>b)</sup>	> 60 min <sup>c)</sup>

<sup>a)</sup> Laboratorievärden uppmätta i laboratorium eller beräknade, se vidare i kapitel **Byggnadsakustik**. Värdena är det som maximalt kan uppnås, utan inverkan av anslutande konstruktioner eller installationer.

<sup>b)</sup>  $R_w = 73$  dB resp  $R_w + C_{50-3150} = 69$  dB, under förutsättning att väggtypen klarar ljudkravet.

<sup>c)</sup> c-avstånd anpassas till skivbredden (max c-avstånd 450 mm). Alla skivskarvar underbyggs med glespanel eller gyproc PB plåtbånd. Vindsbjälklaget klarar EI 30, med min 200 mm mineralull (4.). Krävs EI 60 även för vindsbjälklaget måste taket utföras enligt datablad 3.4.61:102 eller 3.4.61:103.

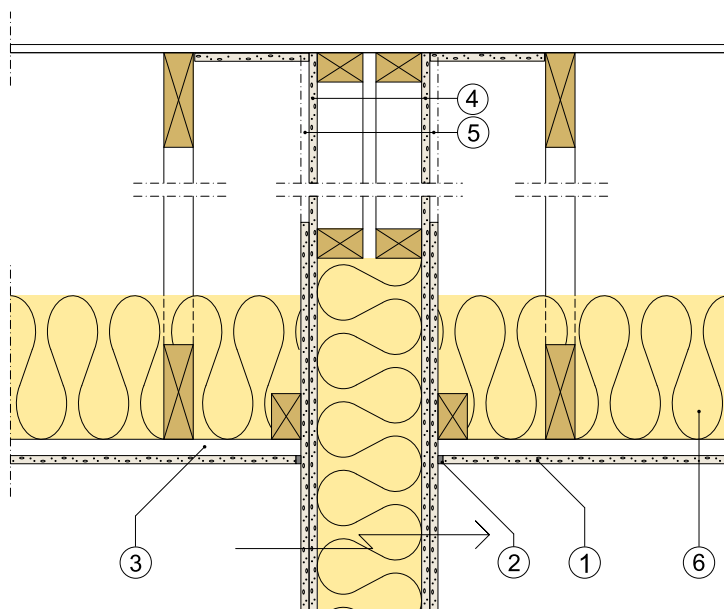

Vertikalsnitt

#### Konstruktionsdetaljer

1. 12,5 mm skiva gyproc GNE 13 normal <sup>b)</sup>
2. Spacklad fog
3. 22 x 95 mm glespanel eller sekundärprofiler c 300 mm
4. 12,5 + 12,5 mm skiva gyproc GNE 13 normal ansluten tätt mot underkant takpanel
5. Alternativt kan väggen ovanför bjälklaget utföras med brandklass EI 60 (2+2 lag gyproc normal). Då ställs inget krav på vindsbjälklagets brandklass
6. min 250 mm obrännbar isolering

#### ANMÄRKNING

För sammanbyggda småhus gäller brandklass EI 60. Brandmotstånd erhålls genom summan av vindsbjälklaget och den avskiljande väggen ovanför bjälklaget. Detta förutsätter att vindstrymmet inte kan inredas för bostadsändamål. Väggen ansluts till yttertak av exempelvis råspont eller spontade träskivor.

Enligt "Brandskydd i Boverkets byggregler BBR 23, Svenska Brandskyddsforeningen" är lämplig anslutning 12,5 mm Gyproc gipsskiva med bredd min 600 mm (väggutförande enligt 4.). Ljudklassning och brandmotstånd förutsätter att väggtyp uppfyller kraven.

#### KLASSIFICERINGAR

Detalj	Utförande	Lämplig anslutning för vägg med $R_w$ <sup>a)</sup> (dB)	Lämplig anslutning för vägg med $R_w + C_{50-3150}$ <sup>a)</sup> (dB)	Brandmotstånd
	enligt Detalj	73	59 till 69	EI 60 <sup>b)</sup>

<sup>a)</sup> Laboratorievärden uppmätta i laboratorium eller beräknade, se vidare i kapitel **Byggnadsakustik**. Värdena är det som maximalt kan uppnås, utan inverkan av anslutande konstruktioner eller installationer.

<sup>b)</sup> Gipsskivorna monteras längs glespanelen och med kortkanterna underbyggda med t.ex gyproc PB 100 plåtband. Vid alternativ lösning se (5.).

### 3.1.51:230 DETALJ

## Anslutning av vägg mot yttervägg

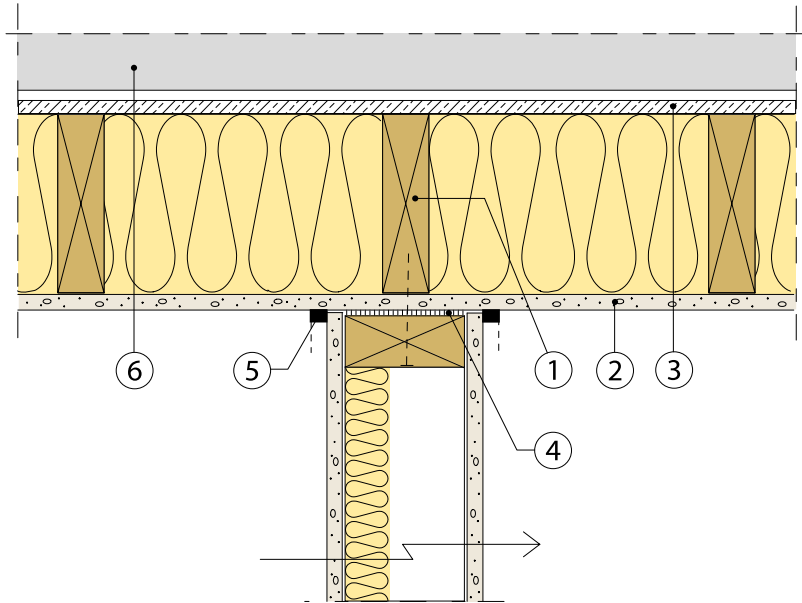

Horizontalsnitt

#### Konstruktionsdetaljer

1. Väggregel alt kortling, c 600 mm <sup>b)</sup>
2. 12,5 mm skiva gyproc GNE 13 normal
3. 9,5 mm skiva glasroc X GXUE 9 storm
4. 4 mm polyetenduk gyproc GPD används vid vägg med  $R_w = 38$  dB
5. Akustisk tätmassa gyproc G 55 och GPD se (4.) används vid vägg med  $R_w$  38 dB
6. Fasadmateriäl.

#### ANMÄRKNING

Ljudklassning och brandmotstånd förutsätter att väggtyp uppfyller kraven.

#### KLASSIFICERINGAR

Detalj	Utförande	Lämplig anslutning för vägg med $R_w$ <sup>a)</sup> (dB)	Brandmotstånd
	GPD (4.) eller GPD (4.) och akustisk tätmassa G 55 (5.)	44	> 30 min
	väggregel (1.), alt 2 x 12,5 mm normal (2.)	44	> 60 min <sup>b)</sup>

<sup>a)</sup> Laboratorievärden uppmätta i laboratorium eller beräknade, se vidare i kapitel **Byggnadsakustik**. Värdena är det som maximalt kan uppnås, utan inverkan av anslutande konstruktioner eller installationer.

<sup>b)</sup> Med träregel (1.) placerade enligt ritningen. Alternativt kan 2 x 12,5 mm gyproc normal (2.) användas.

### 3.1.51:231 DETALJ

## Anslutning av vägg mot yttervägg

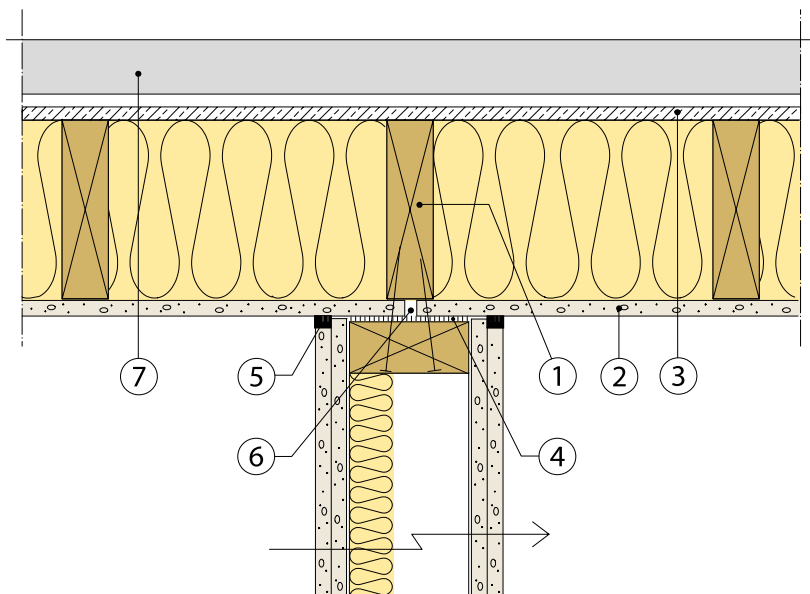

Horizontalsnitt

#### Konstruktionsdetaljer

1. Väggregel alt kortling, c 600 mm <sup>ⓐ</sup>
2. 12,5 mm skiva gyproc GNE 13 normal
3. 9,5 mm skiva glasroc X GXUE 9 storm
4. 4 mm polyetenduk gyproc GPD
5. Akustisk tätmassa gyproc G 55
6. Gipsskivorna slitsas <sup>ⓑ</sup>
7. Fasadmaterial. Påverkar ej ljudisoleringlassen

#### ANMÄRKNING

Ljudklassning och brandmotstånd förutsätter att väggtyp uppfyller kraven.

#### KLASSIFICERINGAR

Detalj	Utförande	Lämplig anslutning för vägg med $R_w$ <sup>ⓐ</sup> (dB)	Brandmotstånd
	12,5 mm normal (2.), slits (6.)	48	> 30 min
	2 x 12,5 mm normal + utan slits	48 <sup>ⓑ</sup>	> 30 min
	12,5 mm normal (2.), slits (6.), väggregel (1.)	48	> 60 min <sup>ⓒ</sup>

<sup>ⓐ</sup> Laboratorievärden uppmätta i laboratorium eller beräknade, se vidare i kapitel **Byggnadsakustik**. Värdena är det som maximalt kan uppnås, utan inverkan av anslutande konstruktioner eller installationer.

<sup>ⓑ</sup> Med 2 lag gipsskivor i ytterväggen erfordras ej slits (6.) för ljudisolering  $R_w = 48$  dB

<sup>ⓒ</sup> Med träregel (1.) placerade enligt ritning.

## 3.1.51:232 DETALJ

## Anslutning av vägg mot yttervägg

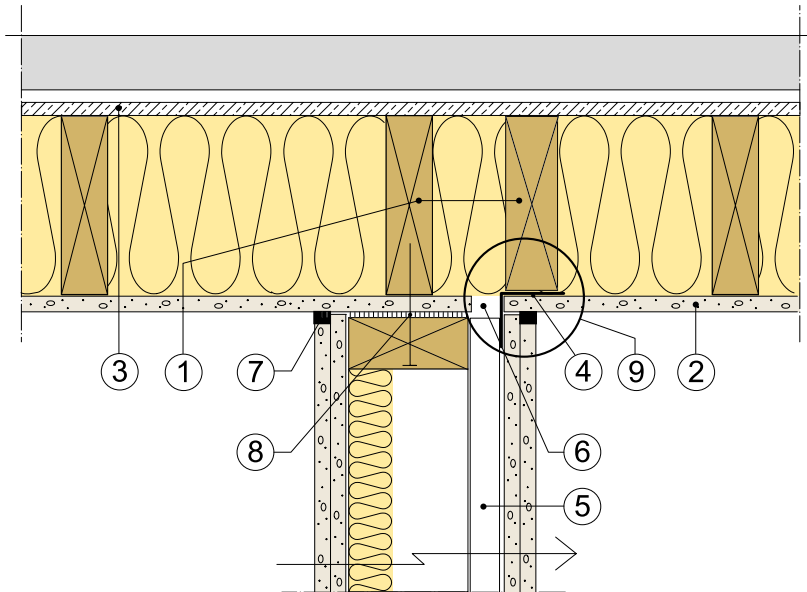

Horisontalsnitt

## Konstruktionsdetaljer

1. Väggregel
2. 12,5 mm skiva gyproc GNE 13 normal
3. 9,5 mm skiva glasroc X GXUE 9 storm
4. Hörnprofil gyproc H 50/50. Väggregel 45x70 mm underlättar montering av gipsskiva (2.)
5. Profil gyproc AP
6. Gipsskivorna skarvas eller slitsas
7. Akustisk tätmassa gyproc G 55
8. 4 mm polyetenduk gyproc GPD
9. Gipsskivorna skruvas mot hörnprofilen efter det att övrig fullskruvning utförts. Hörnprofil och AP profil får ej skruvas ihop

## ANMÄRKNING

Ljudklassning och brandmotstånd förutsätter att väggtyp uppfyller kraven.

## KLASSIFICERINGAR

Detalj	Utförande	Lämplig anslutning för vägg med $R_w$ <sup>a)</sup> (dB)	Brandmotstånd
	enligt Detalj	53	> 30 min
	väggregel (1.)	53	> 60 min <sup>c)</sup>
	hörndetalj utförs omsorgsfullt	57 <sup>b)</sup>	> 30 min

<sup>a)</sup> Laboratorievärden uppmätta i laboratorium eller beräknade, se vidare i kapitel **Byggnadsakustik**. Värdena är det som maximalt kan uppnås, utan inverkan av anslutande konstruktioner eller installationer.

<sup>b)</sup> Ljudisolering  $R_w = 57$  dB kan erhållas om hörnlösningarna utförs med stor noggrannhet.

<sup>c)</sup> Med väggregel (1.) placerad enligt ritningen.

